

MEISTER

LAMINÁTOVÉ PODLAHY

Cenník

2026



Maloobchodný cenník - ceny sú odporúčané a nezáväznú.
Ceny sú uvedené v EUR - platné od 7. Apríla 2026

MeisterDesign. laminate

LS 350

- Krátka doska (pre vzhľad „rybie kosti“)
- Trieda opotrebenia 23 | 32
- Mikroskopenie po celom obvode
- Vhodné do vlhkých miestností | 4 hodiny odolné voči vode
- Stredná vrstva AquaSafe+
- Povrch Diamond Pro
- Antistatický povrch
- Systém zapínania: UniZip
- Záruka MEISTER*
25 rokov v obytných priestoroch,
5 rokov v komerčných priestoroch
- Hrúbka: 10 mm
- Efektívny rozmer: 840 x 168 mm

LL 250

- 1-lamelová (doska)
- Trieda opotrebenia 23 | 32
- Mikroskopenie po celom obvode
- Komplexná ochrana proti vlhkosti: systém AquaSafe+
- Vhodné do vlhkých miestností | 24 hodín vodeodolné
- Povrch Diamond Pro
- Antistatický povrch
- Systém Click: 5G Dry®
- Záruka MEISTER*
25 rokov v obytných priestoroch,
5 rokov v komerčných priestoroch
- Hrúbka: 10 mm
- Efektívny rozmer: 2 052 x 248 mm

LD 250

- Široká krátka doska
- Trieda opotrebenia 23 | 32
- Mikroskopenie po celom obvode
- Komplexná ochrana proti vlhkosti: systém AquaSafe+
- Vhodné do vlhkých miestností | 24 hodín vodeodolné
- Povrch Diamond Pro
- Antistatický povrch
- Zacvakávací systém: Multiclic
- Záruka MEISTER*
25 rokov v obytných priestoroch,
5 rokov v komerčných priestoroch
- Hrúbka: 10 mm
- Efektívny rozmer: 1 288 x 244 mm

LB 150

- Formát dlaždice
- Trieda opotrebenia 23 | 32
- V-skosenie po celom obvode
- Vhodné do vlhkých miestností | 4 hodiny vodeodolné
- Povrch Diamond Pro
- Antistatický povrch
- Zacvakávací systém: Multiclic
- Záruka MEISTER*
25 rokov v obytných priestoroch,
5 rokov v komerčných priestoroch
- Hrúbka: 8 mm
- Efektívny rozmer: 857 x 398 mm

LL 150/ LL 150 S

- 1-lamelová (doska)
- Trieda opotrebenia 23 | 32
- V-skosenie po celom obvode
- Vhodné do vlhkých miestností | 4 hodiny vodeodolné
- Povrch Diamond Pro
- Antistatický povrch
- Na požiadanie k dispozícii so zvukovoizolačnou - Hrúbka: 8 mm (10 mm s integrovanou integrovanou 2 mm hrubou PUR podložkou podložkou pohlcujúcou zvuk)
- Systém Click: 5G Dry®
- Záruka MEISTER*
25 rokov v obytných priestoroch,
5 rokov v komerčných priestoroch
- Efektívny rozmer: 2 052 x 220 mm

LD 200

- Široká krátka doska
- Trieda opotrebenia 23 | 32
- Mikroskopenie po celom obvode
- Vhodné do vlhkých miestností | 4 hodiny odolné voči vode
- Povrch Diamond Pro

- Antistatický povrch
- Zacvakávací systém: Multiclic
- Záruka MEISTER*
25 rokov v obytných priestoroch,
5 rokov v komerčných priestoroch

- Hrúbka: 8 mm
- Efektívny rozmer: 1 288 x 244 mm

LD 150

- Krátka doska
- Trieda opotrebenia 23 | 32
- Pozdĺžne skosenie v tvare V a mikro skosenie na konci
- Vhodné do vlhkých miestností | 4 hodiny odolné voči vode

- Povrch Diamond Pro
- Antistatický povrch
- Zacvakávací systém: Multiclic
- Záruka MEISTER*
25 rokov v obytných priestoroch,
5 rokov v komerčných priestoroch

- Hrúbka: 8 mm
- Efektívny rozmer: 1 288 x 198 mm

LC 150

- Krátka doska
- Trieda opotrebenia 23 | 32
- Vhodné do vlhkých miestností | 4 hodiny odolné voči vode
- Povrch Diamond Pro

- Antistatický povrch
- Zacvakávací systém: Multiclic
- Záruka MEISTER*
25 rokov v obytných priestoroch,
5 rokov v komerčných priestoroch

- Hrúbka: 8 mm
- Efektívny rozmer: 1 288 x 198 mm

LD 55

- Krátka doska
- Trieda opotrebenia 23 | 31
- Mikroskopenie po celom obvode
- Systém zacvakávania: Multiclic

- Záruka MEISTER*
15 rokov v obytných priestoroch,
5 rokov v komerčných priestoroch

- Hrúbka: 7 mm
- Efektívny rozmer: 1 288 x 198 mm

LC 55/ LC 55 S

- Krátka doska
- Trieda opotrebenia 23 | 31
- Na požiadanie k dispozícii s integrovanou zvukovoizolačnou, 1,5 mm PUR podložkou

- Zacvakávací systém: Multiclic
- Záruka MEISTER*
15 rokov v obytných priestoroch,
5 rokov v komerčných priestoroch

- Hrúbka: 7 mm (8,5 mm s integrovanou podložkou pohlcujúcou zvuk)
- Účinný rozmer: 1 288 x 198 mm

Pečate kvality pre laminátové podlahy



www.blauer-engel.de/uz176



Technické informácie

Vlastnosti laminátových podláh

- Pre každé použitie máme vhodnú laminátovú podlahu. Pre ošetrovne a lekárske praxe platia špeciálne požiadavky.
- Odolná voči oderu a otlakom, vhodná pre štandardné kolieska kresiel.
- Jednoduchá, rýchla a bezlepivá inštalácia
- Presné uloženie a jednoduchá inštalácia vďaka stabilnej 3-vrstvovej konštrukcii so strednou vrstvou HDF
- Jednoduchá údržba, hygienické a odolné voči škvrnám
- Vysoko odolné voči domácim chemikáliám
- Ťažko horľavé (Cfl-S1 DIN EN 13501)
- Vhodné na inštaláciu na teplovodné podlahové kúrenie



Špeciálny povrch Diamond Pro zabezpečuje odolnosť našich laminátových podláh voči mikroškrabancom a oderu a poskytuje dodatočnú ochranu pred opotrebovaním (**okrem LC 55 | LC 55 S | LD 55**).

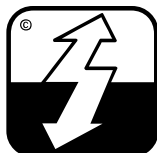

Antistatická úprava
Všetky laminátové podlahy MEISTER (**okrem LC 55 | LC 55 S | LD 55**) majú aj dodatočnú antistatickú úpravu. Táto minimalizuje vznik statickej elektriny na ľud'och na < 2 kV a tým chráni pred silným výbojom na kovových predmetoch, napr. pri dotyku kľučky dverí.



Systém AquaSafe | Systém AquaSafe+

Všetky laminátové podlahy MEISTER (**okrem LC 55 | LC 55 S | LD 55**) sú vodeodolné, pretože majú komplexnú ochranu proti vlhkosti systému AquaSafe alebo AquaSafe+. Tá pozostáva z troch účinných prvkov, ktoré chránia podlahu pred prenikajúcou vlhkosťou:

Ochrana povrchu

Povrch z melamínovej živice je svojou povahou absolútne vodeodolný.

Impregnácia hrán AquaStop a tesnosť spojov

Spolu s impregnáciou hrán AquaStop špeciálne vyvinutá a patentovaná geometria klikového profilu, ktorá pracuje s predpätím, zaručuje, že profil je pevne a trvalo utesnený.

Proti napučivajúca základná doska

Účinná proti napučivajúca základná doska dokáže do značnej miery zabrániť napučaniu v prípade kontaktu s vodou (4 hodiny ochrany pri stagnujúcej vlhkosti). Účinná proti napučivajúca základná doska » AquaSafe+ « dokonca poskytuje 24-hodinovú ochranu proti vlhkosti.

Povrchové štruktúry

Špeciálny pórovitý efekt: Reliéfné povrchy dodávajú dizajnovým podlahám MEISTER ešte väčšiu autenticitu – najmä vďaka potlačí so špeciálnym pórovitým efektom. Póry, vyplnené hrče a praskliny sú prítom individuálne zladené s podkladovým dekoračným vzorom. Rôzne hĺbky a stupne lesku určujú rozmanitosť špeciálnych pórovitých štruktúr a dodávajú tejto podlahe skutočne autentický vzhľad.

Pórovitá štruktúra surového dreva: Elegantná povrchová štruktúra, ktorá imituje prirodzený vzhľad neošetreného alebo prirodzene naolejovaného pravého dreva. S touto technológiou najmenejší hobľovací nástroj vizuálne označuje a hmatateľne zdôrazňuje vzhľad čerstvo brúseného dreva.

Štruktúra prirodzeného dreva: Štruktúra prirodzeného dreva a matný vzhľad vytvárajú citelný a viditeľný dojem prirodzene naolejovaného pravého dreva.

Matná štruktúra dreva: Hlboko reliéfný reliéf zdôrazňuje smer vlákien reprodukováných drevených vlákien a vytvára dojem brúseného dreveného povrchu. Matný vzhľad viditeľne a hmatateľne vytvára prirodzený dojem neošetreného alebo prirodzene olejovaného pravého dreva.

Štruktúra pórov: Decentná, ale efektívna: jemná štruktúra pórov dodáva laminátovým podlahám živý a autentický vzhľad. Jednotlivé drevené vlákna vďaka tomu vyzerajú oveľa realistickejšie.

Štruktúra pórov kameňa: Viditeľná a hmatateľná štruktúra kameňa je vyrazená do povrchu, aby sa dosiahol tento veľmi špeciálny vzhľad. Voľným okom je takmer nemožné rozoznať rozdiel medzi skutočnými kamennými podlahami.

Autentická štruktúra dreva: Reliéfná štruktúra dreva zvyrazňuje prirodzený charakter dreva. Jednotlivé drevené vlákna sú zvyraznené, čím vytvárajú obzvlášť realistický dojem.

MeisterDesign. laminate
Konštrukcia produktu
LL 250 | LD 250

- Diamond Pro*® povrch
- Anti-static dekoračný papier
- HDF stredná nosná vrstva AquaSafe+
- AquaStop-impregnácia hrán
- Spodná protitahová vrstva

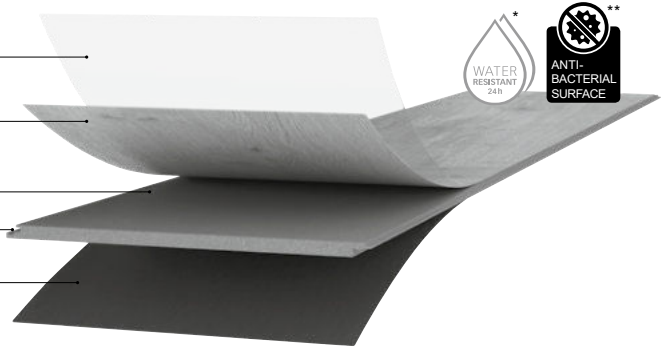

MeisterDesign. laminate
Konštrukcia produktu
LS350 | LD 200 | LL 150 | LL 150 S |
LB 150 | LD 150 | LC 150

- Diamond Pro*® povrch
- Anti-static dekoračný papier
- HDF stredná nosná vrstva
- AquaStop-impregnácia hrán
(okrem LS 350)
- Spodná protitahová vrstva
- Integrovaná zvukovo-izolačná podložka 2 mm PUR
(kolekcia LL 150 S)

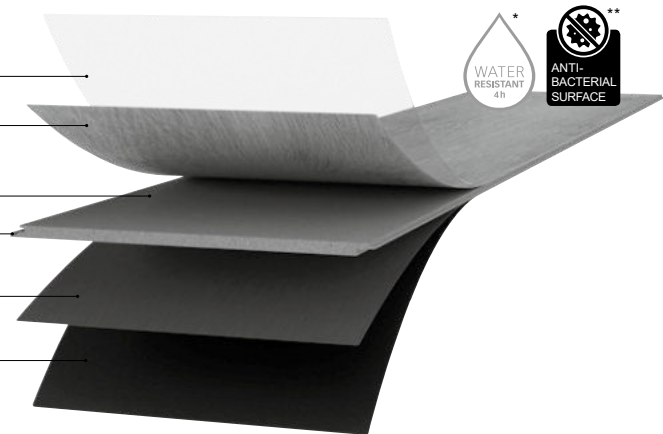

MeisterDesign. laminate
Konštrukcia produktu
LD 55 | LC 55 | LC 55 S

- Overlay
- Dekoračný papier
- HDF stredná nosná vrstva
- Spodná protitahová vrstva
- Integrovaná zvukovo-izolačná podložka 1.5mm PUR
(kolekcia LC 55 S)

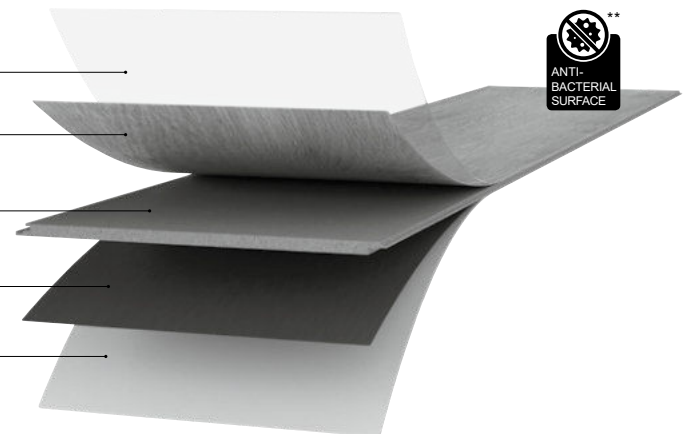

* Možno inštalovať vo vlhkých miestnostiach, ako sú napr. kúpeľne. Nevzťahuje sa na vonkajšie priestory a mokré miestnosti, napr. sauny, sprchovacie kabíny, parné kúpele a miestnosti s podlahovým odtokom.

** Testované baktérie: Staphylococcus aureus, Escherichia coli

MeisterDesign. laminate

LS 350

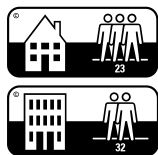
UNIZIP
PATENTED TECHNOLOGY

mikroskosenie po celom obvode

Názov dekoru	Číslo dekoru	Štruktúra	Povrch	Vzor	Kód produktu	Číslo dekoru soklovej lišty	EUR / m ² bez DPH	EUR / m ² s DPH
Sand princess oak	06895	Special pore	Wood effect	Herringbone	600001-0840168-06895	07456	35,83	44,07
Cream princess oak	06896	Special pore	Wood effect	Herringbone	600001-0840168-06896	07457	35,83	44,07
Champagne oak	07001	Special pore	Wood effect	Herringbone	600001-0840168-07001	06131	35,83	44,07
Amber oak	07002	Special pore	Wood effect	Herringbone	600001-0840168-07002	06392	35,83	44,07
Sand oak	07004	Special pore	Wood effect	Herringbone	600001-0840168-07004	06259	35,83	44,07
Pure relax oak	07113	Special pore	Wood effect	Herringbone	600001-0840168-07113	06428	35,83	44,07
Sand cliff oak	07122	Special pore	Wood effect	Herringbone	600001-0840168-07122	07122	35,83	44,07
Honey riverbank oak	07127	Special pore	Wood effect	Herringbone	600001-0840168-07127	07127	35,83	44,07

K inštalácii je potrebný príslušný narážací blok MEISTER In&Out.

Celková hrúbka	Rozmer	Hrúbka nášľapnej vrstvy	Balenie	Hmotnosť balenia	Množstvo na palete	Hmotnosť palety
10 mm	840 x 168 mm	-	11 lamiel = cca. 1,552 m ²	cca. 14 kg	49 balíkov = cca. 76,05 m ²	cca. 710 kg

*(predáva sa iba v kompletných baleniach)

MeisterDesign. laminate

LL 250

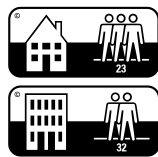

mikroskosenie po celom obvode

Názov dekoru	Číslo dekoru	Štruktúra	Povrch	Vzor	Kód produktu	Číslo dekoru soklovej lišty	EUR / m ² bez DPH	EUR / m ² s DPH
White grey oak	06277	Special pore	Wood effect	1-lamela	600009-2052248-06277	06277	31,76	39,06
Atacama oak	06380	Special pore	Wood effect	1-lamela	600009-2052248-06380	06380	31,76	39,06
Dakar oak	06385	Special pore	Wood effect	1-lamela	600009-2052248-06385	06385	31,76	39,06
Natural farmer's oak	06832	Special pore	Wood effect	1-lamela	600009-2052248-06832	06832	31,76	39,06
Natural castle oak	06836	Special pore	Wood effect	1-lamela	600009-2052248-06836	06836	31,76	39,06
Pure castle oak	06840	Special pore	Wood effect	1-lamela	600009-2052248-06840	06998	31,76	39,06
Light castle oak	06841	Special pore	Wood effect	1-lamela	600009-2052248-06841	06841	31,76	39,06
White mountain oak	07124	Special pore	Wood effect	1-lamela	600009-2052248-07124	06268	31,76	39,06
Nutmeg castle oak	07130	Special pore	Wood effect	1-lamela	600009-2052248-07130	07130	31,76	39,06
Toffee oak	07142	Special pore	Wood effect	1-lamela	600009-2052248-07142	06396	31,76	39,06
Stream oak	07143	Special pore	Wood effect	1-lamela	600009-2052248-07143	07143	31,76	39,06
Light valley oak	07144	Special pore	Wood effect	1-lamela	600009-2052248-07144	07144	31,76	39,06

Celková hrúbka	Rozmer	Hrúbka nášľapnej vrstvy	Balenie	Hmotnosť balenia	Množstvo na palete	Hmotnosť palety
10 mm	2 052 x 248 mm	-	4 lamiel = cca. 2,036 m ²	cca. 19,5 kg	42 balíkov = cca. 85,51 m ²	cca. 840 kg

*(predáva sa iba v kompletných baleniach)

Vyhradzujeme si právo na technické zmeny a nepreberáme žiadnu zodpovednosť za chyby.

MeisterDesign. laminate

LD 250

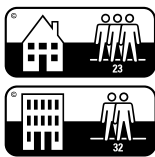

mikroskosenie po celom obvode

Názov dekoru	Číslo dekoru	Štruktúra	Povrch	Vzor	Kód produktu	Číslo dekoru soklovej lišty	EUR / m ² bez DPH	EUR / m ² s DPH
Sand princess oak	06895	Special pore	Wood effect	1-lamela	600002-1288244-06895	07456	27,18	33,43
Cream princess oak	06896	Special pore	Wood effect	1-lamela	600002-1288244-06896	07457	27,18	33,43
Champagne oak	07001	Special pore	Wood effect	1-lamela	600002-1288244-07001	06131	27,18	33,43
Amber oak	07002	Special pore	Wood effect	1-lamela	600002-1288244-07002	06392	27,18	33,43
Sand oak	07004	Special pore	Wood effect	1-lamela	600002-1288244-07004	06259	27,18	33,43
Pure relax oak	07113	Special pore	Wood effect	1-lamela	600002-1288244-07113	06428	27,18	33,43
Sand cliff oak	07122	Special pore	Wood effect	1-lamela	600002-1288244-07122	07122	27,18	33,43
Honey riverbank oak	07127	Special pore	Wood effect	1-lamela	600002-1288244-07127	07127	27,18	33,43

Celková hrúbka	Rozmer	Hrúbka nášľapnej vrstvy	Balenie	Hmotnosť balenia	Množstvo na palete	Hmotnosť palety
10 mm	1 288 x 244 mm	-	6 lamiel = cca. 1,886 m ²	cca. 17,5 kg	39 balíkov = cca. 73,55 m ²	cca. 710 kg

*(predáva sa iba v kompletných baleniach)

MeisterDesign. laminate

LB 150



skosenie po celom obvode

Názov dekoru	Číslo dekoru	Štruktúra	Povrch	Vzor	Kód produktu	Číslo dekoru soklovej lišty	EUR / m ² bez DPH	EUR / m ² s DPH
Slate grey	06136	Stone pore	Imitácia	Dlaždica	600003-0857398-06136	06136	25,16	30,95
Slate anthracite	06137	Stone pore	Imitácia	Dlaždica	600003-0857398-06137	06137	25,16	30,95
Copper iron	06857	Stone pore	Dekor	Dlaždica	600003-0857398-06857	06857	25,16	30,95
Black rock	07136	Stone pore	Dekor	Dlaždica	600003-0857398-07136	07437	25,16	30,95
Mineral stone	07137	Stone pore	Dekor	Dlaždica	600003-0857398-07137	07438	25,16	30,95
Cream stone	07138	Stone pore	Dekor	Dlaždica	600003-0857398-07138	07439	25,16	30,95

Celková hrúbka	Rozmer	Hrúbka nášlapnej vrstvy	Balenie	Hmotnosť balenia	Množstvo na palete	Hmotnosť palety
8 mm	857 x 398 mm	-	7 lamiel = cca. 2,388 m ²	cca. 17,5 kg	30 balíkov = cca. 71,64 m ²	cca. 550 kg

*(predáva sa iba v kompletných baleniach)

Vyhradzujeme si právo na technické zmeny a nepreberáme žiadnu zodpovednosť za chyby.

Drevené parkety

Lindura
drevené podlahyNatureflex
drevené podlahyDizajnové a vinylové
podlahy

Laminátové podlahy

Akustické panely

Systémové panely

Dekoráčnne panely

Soklové lišty,
príslušenstvo k podlahámLišty a príslušenstvo
k obkladovým panelom

Záručné podmienky

MeisterDesign. laminate

LL 150

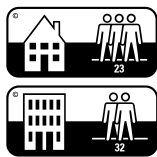

skosenie po celom obvode

Názov dekoru	Číslo dekoru	Štruktúra	Povrch	Vzor	Kód produktu	Číslo dekoru soklovej lišty	EUR / m ² bez DPH	EUR / m ² s DPH
Boathouse oak	06188	Raw wood	Wood effect	1-lamela	600007-2052220-06188	06188	25,16	30,95
Cognac rustic oak	06256	Raw wood	Wood effect	1-lamela	600007-2052220-06256	06256	25,16	30,95
Light cracked oak	06258	Wood matt	Wood effect	1-lamela	600007-2052220-06258	06258	25,16	30,95
Light boathouse oak	06259	Raw wood	Wood effect	1-lamela	600007-2052220-06259	06259	25,16	30,95
Cappuccino oak	06263	Wood matt	Wood effect	1-lamela	600007-2052220-06263	06263	25,16	30,95
Amore walnut	06389	Raw wood	Wood effect	1-lamela	600007-2052220-06389	06389	25,16	30,95
Nova oak	06413	Special pore	Wood effect	1-lamela	600007-2052220-06413	06413	25,16	30,95
Muscat oak	06416	Special pore	Wood effect	1-lamela	600007-2052220-06416	06416	25,16	30,95
Cracked Terra oak	06439	Wood matt	Wood effect	1-lamela	600007-2052220-06439	06439	25,16	30,95
Light field oak	06843	Natural wood	Wood effect	1-lamela	600007-2052220-06843	06843	25,16	30,95
Monastery oak	07112	Natural wood	Wood effect	1-lamela	600007-2052220-07112	07112	25,16	30,95
Natural old wood oak	07114	Special pore	Wood effect	1-lamela	600007-2052220-07114	06983	25,16	30,95
Steamed riverbank oak	07116	Special pore	Wood effect	1-lamela	600007-2052220-07116	06832	25,16	30,95
Natural riverbank oak	07117	Special pore	Wood effect	1-lamela	600007-2052220-07117	06064	25,16	30,95
Sand cliff oak	07122	Special pore	Wood effect	1-lamela	600007-2052220-07122	07122	25,16	30,95
White riverbank oak	07126	Special pore	Wood effect	1-lamela	600007-2052220-07126	06838	25,16	30,95

Celková hrúbka	Rozmer	Hrúbka nášľapnej vrstvy	Balenie	Hmotnosť balenia	Množstvo na palete	Hmotnosť palety
8 mm	2 052 x 220 mm	-	6 lamiel = cca. 2,709 m ²	cca. 20,5 kg	36 balíkov = cca. 97,52 m ²	cca. 770 kg

*(predáva sa iba v kompletných baleniach)

MeisterDesign. laminate

LL 150 S

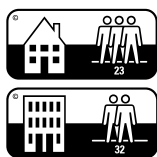

skosenie po celom obvode

Názov dekoru	Číslo dekoru	Štruktúra	Povrch	Vzor	Kód produktu	Číslo dekoru soklovej lišty	EUR / m ² bez DPH	EUR / m ² s DPH
Boathouse oak	06188	Raw wood	Wood effect	1-lamela	600008-2052220-06188	06188	30,20	37,15
Cognac rustic oak	06256	Raw wood	Wood effect	1-lamela	600008-2052220-06256	06256	30,20	37,15
Light cracked oak	06258	Wood matt	Wood effect	1-lamela	600008-2052220-06258	06258	30,20	37,15
Light boathouse oak	06259	Raw wood	Wood effect	1-lamela	600008-2052220-06259	06259	30,20	37,15
Cappuccino oak	06263	Wood matt	Wood effect	1-lamela	600008-2052220-06263	06263	30,20	37,15
Amore walnut	06389	Raw wood	Wood effect	1-lamela	600008-2052220-06389	06389	30,20	37,15
Nova oak	06413	Special pore	Wood effect	1-lamela	600008-2052220-06413	06413	30,20	37,15
Muscat oak	06416	Special pore	Wood effect	1-lamela	600008-2052220-06416	06416	30,20	37,15
Cracked Terra oak	06439	Wood matt	Wood effect	1-lamela	600008-2052220-06439	06439	30,20	37,15
Light field oak	06843	Natural wood	Wood effect	1-lamela	600008-2052220-06843	06843	30,20	37,15
Monastery oak	07112	Natural wood	Wood effect	1-lamela	600008-2052220-07112	07112	30,20	37,15
Natural old wood oak	07114	Special pore	Wood effect	1-lamela	600008-2052220-07114	06983	30,20	37,15
Steamed riverbank oak	07116	Special pore	Wood effect	1-lamela	600008-2052220-07116	06832	30,20	37,15
Natural riverbank oak	07117	Special pore	Wood effect	1-lamela	600008-2052220-07117	06064	30,20	37,15
Sand cliff oak	07122	Special pore	Wood effect	1-lamela	600008-2052220-07122	07122	30,20	37,15
White riverbank oak	07126	Special pore	Wood effect	1-lamela	600008-2052220-07126	06838	30,20	37,15

Celková hrúbka	Rozmer	Hrúbka nášľapnej vrstvy	Balenie	Hmotnosť balenia	Množstvo na paletu	Hmotnosť palety
10 mm	2 052 x 220 mm	-	5 lamiel = cca. 2,257 m ²	cca. 21,5 kg	36 balíkov = cca. 81,25 m ²	cca. 800 kg

*(predáva sa iba v kompletných baleniach)

Vyhradzujeme si právo na technické zmeny a nepreberáme žiadnu zodpovednosť za chyby.

MeisterDesign. laminate

LD 200

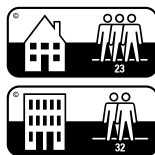

mikroskosenie po celom obvode

Názov dekoru	Číslo dekoru	Štruktúra	Povrch	Vzor	Kód produktu	Číslo dekoru soklovej lišty	EUR / m ² bez DPH	EUR / m ² s DPH
Taverna oak	06428	Special pore	Wood matt	1-lamela	600004-1288244-06428	06428	22,14	27,23
Kingdom oak	06899	Special pore	Wood matt	1-lamela	600004-1288244-06899	07395	22,14	27,23
Fountain oak	07110	Special pore	Special pore	1-lamela	600004-1288244-07110	06067	22,14	27,23
Dark fountain oak	07111	Special pore	Special pore	1-lamela	600004-1288244-07111	06389	22,14	27,23
Sand cliff oak	07122	Special pore	Special pore	1-lamela	600004-1288244-07122	07122	22,14	27,23
Teak	07145	Special pore	Natural wood	1-lamela	600004-1288244-07145	06843	22,14	27,23
Wolf oak	07146	Special pore	Natural wood	1-lamela	600004-1288244-07146	07132	22,14	27,23
Pure fountain oak	07152	Special pore	Special pore	1-lamela	600004-1288244-07152	06376	22,14	27,23

Celková hrúbka	Rozmer	Hrúbka nášľapnej vrstvy	Balenie	Hmotnosť balenia	Množstvo na palete	Hmotnosť palety
8 mm	1 288 x 244 mm	-	8 lamiel = cca. 2,514 m ²	cca. 18,5 kg	36 balíkov = cca. 90,51 m ²	cca. 690 kg

*(predáva sa iba v kompletných baleniach)

MeisterDesign. laminate

LD 150

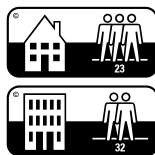

pozdĺžne skosenie v tvare V a mikroskosenie na konci

Názov dekoru	Číslo dekoru	Štruktúra	Povrch	Vzor	Kód produktu	Číslo dekoru soklovej lišty	EUR / m ² bez DPH	EUR / m ² s DPH
White lyed oak	06181	Pore structure	Wood effect	1-lamela	600017-1288198-06181	06181	19,36	23,81
Light Chiemsee oak *	06376	Wood matt	Wood effect	1-lamela	600017-1288198-06376	06376	19,36	23,81
Arcadia oak	06412	Special pore	Wood effect	1-lamela	600017-1288198-06412	06412	19,36	23,81
Caledonia oak *	06421	Wood matt	Wood effect	1-lamela	600017-1288198-06421	06421	19,36	23,81
Taverna oak *	06428	Wood matt	Wood effect	1-lamela	600017-1288198-06428	06428	19,36	23,81
Habanera oak *	06429	Wood matt	Wood effect	1-lamela	600017-1288198-06429	06429	19,36	23,81
Cracked Terra oak *	06439	Wood matt	Wood effect	1-lamela	600017-1288198-06439	06439	19,36	23,81
Champagne oak	07001	Special pore	Wood effect	1-lamela	600017-1288198-07001	06131	19,36	23,81
Amber oak	07002	Special pore	Wood effect	1-lamela	600017-1288198-07002	06392	19,36	23,81
Sand oak *	07004	Special pore	Wood effect	1-lamela	600017-1288198-07004	06259	19,36	23,81
Cream grey oak *	07005	Special pore	Wood effect	1-lamela	600017-1288198-07005	06288	19,36	23,81
Hazelbrook oak *	07013	Special pore	Wood effect	1-lamela	600017-1288198-07013	07013	19,36	23,81
Woodend oak *	07014	Special pore	Wood effect	1-lamela	600017-1288198-07014	06983	19,36	23,81
Pure relax oak *	07113	Special pore	Wood effect	1-lamela	600017-1288198-07113	06428	19,36	23,81
Sand cliff oak	07122	Special pore	Wood effect	1-lamela	600017-1288198-07122	07122	19,36	23,81
Chianti oak *	07149	Special pore	Wood effect	1-lamela	600017-1288198-07149	06392	19,36	23,81

Názov dekoru s hviezdičkou * - skladový sortiment

Celková hrúbka	Rozmer	Hrúbka nášľapnej vrstvy	Balenie	Hmotnosť balenia	Množstvo na palete	Hmotnosť palety
8 mm	1 288 x 198 mm	-	10 lamiel = cca. 2,550 m ²	cca. 18,5 kg	36 balíkov = cca. 91,80 m ²	cca. 700 kg

*(predáva sa iba v kompletných baleniach)

Vyhradzujeme si právo na technické zmeny a nepreberáme žiadnu zodpovednosť za chyby.

MeisterDesign. laminate

LC 150

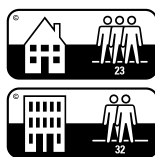

bez skosenia (žiadna V-drážka)

Názov dekoru	Číslo dekoru	Štruktúra	Povrch	Vzor	Kód produktu	Číslo dekoru soklovej lišty	EUR / m ² bez DPH	EUR / m ² s DPH
Oak *	00462	Pore structure	Wood effect	3-lamela	600014-1288198-00462	00462	17,89	22,00
White lyed oak	06181	Pore structure	Wood effect	1-lamela	600014-1288198-06181	06181	17,89	22,00
Beech *	06201	Pore structure	Wood effect	3-lamela	600014-1288198-06201	06201	17,89	22,00
Cappuccino oak	06263	Wood matt	Wood effect	1-lamela	600014-1288198-06263	06263	17,89	22,00
Distinctive pure oak	06273	Raw wood	Wood effect	1-lamela	600014-1288198-06273	06273	17,89	22,00
Nova oak	06413	Special pore	Wood effect	1-lamela	600014-1288198-06413	06413	17,89	22,00
Casablanca oak *	06414	Special pore	Wood effect	1-lamela	600014-1288198-06414	06414	17,89	22,00
Muscat oak	06416	Special pore	Wood effect	1-lamela	600014-1288198-06416	06416	17,89	22,00
Taverna oak	06428	Wood matt	Wood effect	1-lamela	600014-1288198-06428	06428	17,89	22,00
Walnut	06440	Wood matt	Wood effect	1-lamela	600014-1288198-06440	06440	17,89	22,00
Oak	06443	Special pore	Wood effect	1-lamela	600014-1288198-06443	06443	17,89	22,00
Off-white tower oak *	07119	Special pore	Wood effect	1-lamela	600014-1288198-07119	06268	17,89	22,00
Cream tower oak *	07120	Special pore	Wood effect	1-lamela	600014-1288198-07120	06846	17,89	22,00
Honey riverbank oak	07127	Special pore	Wood effect	1-lamela	600014-1288198-07127	07127	17,89	22,00
Light tower oak	07141	Special pore	Wood effect	1-lamela	600014-1288198-07141	06846	17,89	22,00
Oak monclair *	07148	Special pore	Wood effect	1-lamela	600014-1288198-07148	06442	17,89	22,00
Chianti oak	07149	Special pore	Wood effect	1-lamela	600014-1288198-07149	06392	17,89	22,00

Názov dekoru s hviezdíčkou * - skladový sortiment

Celková hrúbka	Rozmer	Hrúbka nášľapnej vrstvy	Balenie	Hmotnosť balenia	Množstvo na palete	Hmotnosť palety
8 mm	1 288 x 198 mm	-	10 lamiel = cca. 2,550 m ²	cca. 18,5 kg	36 balíkov = cca. 91,80 m ²	cca. 700 kg

*(predáva sa iba v kompletných baleniach)

MeisterDesign. laminate

LD 55



mikroskosenie po celom obvode

Názov dekoru	Číslo dekoru	Štruktúra	Povrch	Vzor	Kód produktu	Číslo dekoru soklovej lišty	EUR / m ² bez DPH	EUR / m ² s DPH
Bayfield oak	06679	EasyToClean	Wood effect	1 a 2-lamela	600015-1288198-06679	06831	16,00	19,68
Cabana wood	06681	EasyToClean	Wood effect	1-lamela	600015-1288198-06681	06681	16,00	19,68
East coast oak	06682	EasyToClean	Wood effect	1-lamela	600015-1288198-06682	06423	16,00	19,68
Natural English oak	06952	EasyToClean	Wood effect	1-lamela	600015-1288198-06952	06952	16,00	19,68
Caramel oak	06953	EasyToClean	Wood effect	1-lamela	600015-1288198-06953	06953	16,00	19,68
Fairview oak	07015	EasyToClean	Wood effect	1-lamela	600015-1288198-07015	07015	16,00	19,68
Villa oak	07016	EasyToClean	Wood effect	1-lamela	600015-1288198-07016	06891	16,00	19,68
Hill oak	07153	EasyToClean	Wood effect	1-lamela	600015-1288198-07153	07399	16,00	19,68

Celková hrúbka	Rozmer	Hrúbka nášlapnej vrstvy	Balenie	Hmotnosť balenia	Množstvo na palete	Hmotnosť palety
7 mm	1 288 x 198 mm	-	12 lamiel = cca. 3,060 m ²	cca. 19 kg	36 balíkov = cca. 110,16 m ²	cca. 715 kg

*(predáva sa iba v kompletných baleniach)

Vyhradzujeme si právo na technické zmeny a nepreberáme žiadnu zodpovednosť za chyby.

Drevené parkety

Lindura
drevené podlahyNatureflex
drevené podlahyDizajnové a vinylové
podlahy

Laminátové podlahy

Akustické panely

Systémové panely

Dekoračné panely

Soklové lišty,
príslušenstvo k podlahámLišty a príslušenstvo
k obkladovým panelom

Záručné podmienky

MeisterDesign. laminate

LC 55

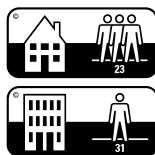

Názov dekoru	Číslo dekoru	Štruktúra	Povrch	Vzor	Kód produktu	Číslo dekoru soklovej lišty	EUR / m ² bez DPH	EUR / m ² s DPH
Maple	00202	Pore structure	Wood effect	3-lamela	600012-1288198-00202	00202	14,44	17,76
Walnut	00211	Pore structure	Wood effect	3-lamela	600012-1288198-00211	00211	14,44	17,76
Natural oak	06067	Pore structure	Wood effect	3-lamela	600012-1288198-06067	06067	14,44	17,76
Beech	06201	Pore structure	Wood effect	3-lamela	600012-1288198-06201	06201	14,44	17,76
Light cracked oak	06258	Wood matt	Wood effect	1-lamela	600012-1288198-06258	06258	14,44	17,76
Marrakech oak	06396	Wood matt	Wood effect	1-lamela	600012-1288198-06396	06396	14,44	17,76
Cracked Terra oak	06439	Wood matt	Wood effect	1-lamela	600012-1288198-06439	06439	14,44	17,76
White Oak	06670	EasyToClean	Wood effect	1-lamela	600012-1288198-06670	06670	14,44	17,76
Grey Oak	06671	EasyToClean	Wood effect	1-lamela	600012-1288198-06671	06671	14,44	17,76
Natural Oak	06675	EasyToClean	Wood effect	1 a 2-lamela	600012-1288198-06675	06428	14,44	17,76
Crosswood Multi-strip	07135	Wood matt	Wood effect	viac-lamela	600012-1288198-07135	06843	14,44	17,76
Nevado oak	07147	EasyToClean	Wood effect	1-lamela	600012-1288198-07147	06952	14,44	17,76

Celková hrúbka	Rozmer	Hrúbka nášľapnej vrstvy	Balenie	Hmotnosť balenia	Množstvo na palete	Hmotnosť palety
7 mm	1 288 x 198 mm	-	12 lamiel = cca. 3,060 m ²	cca. 19 kg	36 balíkov = cca. 110,16 m ²	cca. 715 kg

*(predáva sa iba v kompletných baleniach)

MeisterDesign. laminate

LC 55 S



Názov dekoru	Číslo dekoru	Štruktúra	Povrch	Vzor	Kód produktu	Číslo dekoru soklovej lišty	EUR / m ² bez DPH	EUR / m ² s DPH
Maple	00202	Pore structure	Wood effect	3-lamela	600013-1288198-00202	00202	18,77	23,09
Walnut	00211	Pore structure	Wood effect	3-lamela	600013-1288198-00211	00211	18,77	23,09
Natural oak	06067	Pore structure	Wood effect	3-lamela	600013-1288198-06067	06067	18,77	23,09
Beech	06201	Pore structure	Wood effect	3-lamela	600013-1288198-06201	06201	18,77	23,09
Light cracked oak	06258	Wood matt	Wood effect	1-lamela	600013-1288198-06258	06258	18,77	23,09
Marrakech oak	06396	Wood matt	Wood effect	1-lamela	600013-1288198-06396	06396	18,77	23,09
Cracked Terra oak	06439	Wood matt	Wood effect	1-lamela	600013-1288198-06439	06439	18,77	23,09
White Oak	06670	EasyToClean	Wood effect	1-lamela	600013-1288198-06670	06670	18,77	23,09
Grey Oak	06671	EasyToClean	Wood effect	1-lamela	600013-1288198-06671	06671	18,77	23,09
Natural Oak	06675	EasyToClean	Wood effect	1 a 2-lamela	600013-1288198-06675	06428	18,77	23,09
Crosswood Multi-strip	07135	Wood matt	Wood effect	viac-lamela	600013-1288198-07135	06843	18,77	23,09
Nevado oak	07147	EasyToClean	Wood effect	1-lamela	600013-1288198-07147	06952	18,77	23,09

Celková hrúbka	Rozmer	Hrúbka nášľapnej vrstvy	Balenie	Hmotnosť balenia	Množstvo na palete	Hmotnosť palety
8,5 mm	1 288 x 198 mm	-	10 lamiel = cca. 2,550 m ²	cca. 20 kg	36 balíkov = cca. 91,80 m ²	cca. 750 kg

*(predáva sa iba v kompletných baleniach)

Vyhradzujeme si právo na technické zmeny a nepreberáme žiadnu zodpovednosť za chyby.

Soklové lišty a príslušenstvo

Je to vďaka jednoduchému kliknutiu, ktoré to umožňuje: Podlahy MEISTER často inštalujú profesionáli, ale aj domáci kutili. A hoci plávajúca pokládka bez lepidla značne uľahčuje prácu, okrem samotných podlahových prvkov s ich presne pasujúcimi klikacími spojmi MEISTER stále potrebujete aj správne príslušenstvo. Preto v spoločnosti

MEISTER nedodávame len produkty, ale kompletné riešenia. A to vrátane zodpovedajúcich soklových lišt a rozet radiátorov. Pretože dokonalý vzhľad dosiahnete len vtedy, keď sú detaily správne. Na nasledujúcich stranách nájdete prehľad nášho sortimentu príslušenstva a ošetrovacích prostriedkov.

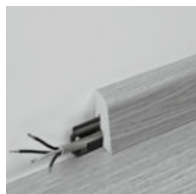

Soklové lišty pre:

- Všetky podlahy
- Parkety
- Drevené podlahy Lindura
- Drevené podlahy Natureflex
- Dizajnové podlahy
- Laminátové podlahy



Inštalačné príslušenstvo

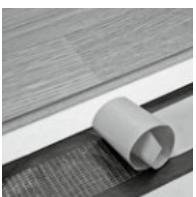

Podkladový materiál (izolačné podložky)



Príslušenstvo

- Rozety radiátorov
- Dorazy dverí



Profily vyrobené z:

- Parketovej podlahy
- Hliníka



Čistiace a ochranné prostriedky



Lišty:

- Akustické panely
- Systémové panely
- Dekoratívne panely

pre všetky podlahy

www.blauer-engel.de/uz176

Pri objednávaní nahradte bodky na konci čísla produktu číslicami požadovaného čísla dekoru (napr. Profil 3 PK, Nerezová oceľ DF 00063 = 200005-2380-00063)

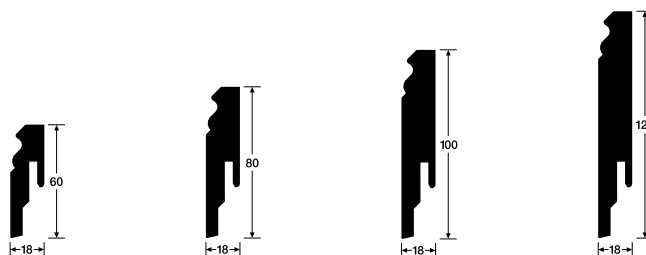

Názov dekoru	Číslo dekoru	Povrch	Soklová lišta profil 10 PK		Soklová lišta profil 11 PK		Soklová lišta profil 12 PK		Soklová lišta profil 13 PK	
			EUR / bm bez DPH	EUR / bm s DPH	EUR / bm bez DPH	EUR / bm s DPH	EUR / bm bez DPH	EUR / bm s DPH	EUR / bm bez DPH	EUR / bm s DPH
			200000-2380-.....		200001-2380-.....		200002-2380-.....		200003-2380-.....	
Plain white gloss DF	00324	Dekor	4,56	5,61	5,05	6,21	5,53	6,80	5,47	6,73
White DF (paintable)	02222	Dekor	4,56	5,61	5,05	6,21	5,53	6,80	6,02	7,40
Základný materiál			MDF E1		MDF E1		MDF E1		MDF E1	
Dĺžka v mm			2380		2380		2380		2380	
Počet metrov v balení			9,52		9,52		9,52		9,52	
Počet kusov v balení			4		4		4		4	
Uchytenia pozri stranu 92			800000-00001		800000-00001		800000-00001		800000-00001	

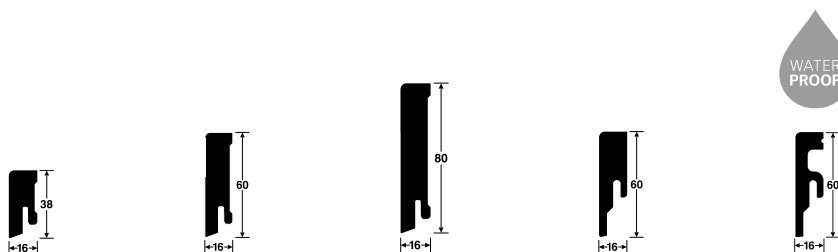

Názov dekoru	Číslo dekoru	Povrch	Soklová lišta profil 14 MK		Soklová lišta profil 15 MK		Soklová lišta profil 16 MK		Soklová lišta profil 20 PK		Soklová lišta profil 20 PK Aqua	
			EUR / bm bez DPH	EUR / bm s DPH	EUR / bm bez DPH	EUR / bm s DPH	EUR / bm bez DPH	EUR / bm s DPH	EUR / bm bez DPH	EUR / bm s DPH	EUR / bm bez DPH	EUR / bm s DPH
			200009-2380-.....		200010-2380-.....		200011-2380-.....		200013-2380-.....		200014-2380-.....	
Anthracite DF	00059	Dekor	3,34	4,11	3,85	4,74	4,36	5,36	3,85	4,74		
Stainless steel DF	00063	Dekor	3,96	4,87	4,47	5,50	4,97	6,11	4,47	5,50	6,70	8,24
Plain white gloss DF	00324	Dekor	3,20	3,94	3,68	4,53	4,17	5,13	3,68	4,53	6,11	7,52
White DF (paintable)	02222	Dekor	3,20	3,94	3,68	4,53	4,17	5,13	3,68	4,53		
White DF (RAL 9016)	02266	Dekor										
Black DF	02277	Dekor							3,85	4,74		
Základný materiál			MDF E1		MDF E1		MDF E1		MDF E1		Polystyrén	
Dĺžka v mm			2380		2380		2380		2380		2380	
Počet metrov v balení			9,52		9,52		9,52		9,52		9,52	
Počet kusov v balení			4		4		4		4		4	
Uchytenia pozri stranu 92			800000-00003		800000-00003		800000-00003		800000-00003		800000-00003	

pre všetky podlahy

www.blauer-engel.de/uz176

Pri objednávaní nahradíte bodky na konci čísla produktu číslicami požadovaného čísla dekoru (napr. Profil 3 PK, Stainless steel DF DF 00063 = 200005-2380-00063)

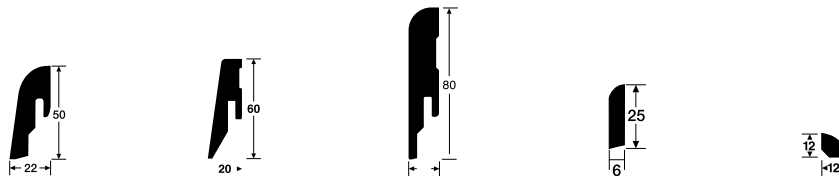

Názov dekoru	Číslo dekoru	Povrch	Soklová lišta profil 2 PK		Soklová lišta profil 3 PK		Soklová lišta profil 5 PK		Soklová lišta profil 6		Soklová lišta profil 7	
			EUR / bm bez DPH	EUR / bm s DPH	EUR / bm bez DPH	EUR / bm s DPH	EUR / bm bez DPH	EUR / bm s DPH	EUR / bm bez DPH	EUR / bm s DPH	EUR / bm bez DPH	EUR / bm s DPH
			200004-2380-.....		200005-2380-.....		200006-2380-.....		200007-2380-.....		200008-2380-.....	
Stainless steel DF	00063	Dekor			4,77	5,87						
Plain white gloss DF	00324	Dekor	3,88	4,77	3,98	4,90	4,76	5,85	2,33	2,87	2,43	2,99
White DF (paintable)	02222	Dekor	3,88	4,77	3,98	4,90	4,76	5,85	2,33	2,87	2,98	3,67
White DF (RAL 9016)	02266	Dekor										
Základný materiál			MDF E1		MDF E1		MDF E1		MDF E1		Polystyrén	
Dĺžka v mm			2380		2380		2380		2380		2380	
Počet metrov v balení			9,52		9,52		9,52		47,60		95,20	
Počet kusov v balení			4		4		4		20		40	
Uchytenia pozri stranu 88			800000-00001		800000-00001		800000-00001					

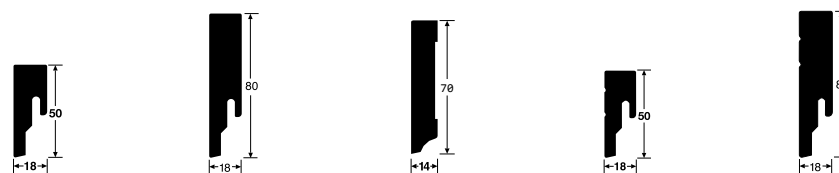

Názov dekoru	Číslo dekoru	Povrch	Soklová lišta profil 8 PK		Soklová lišta profil 9 PK		Soklová lišta profil 17		Soklová lišta profil 18 PK		Soklová lišta profil 19 PK	
			EUR / bm bez DPH	EUR / bm s DPH	EUR / bm bez DPH	EUR / bm s DPH	EUR / bm bez DPH	EUR / bm s DPH	EUR / bm bez DPH	EUR / bm s DPH	EUR / bm bez DPH	EUR / bm s DPH
			200015-2380-.....		200016-2380-.....		200012-2380-.....		200017-2380-.....		200018-2380-.....	
Anthracite DF	00059	Dekor	4,47	5,50	5,69	7,00						
Stainless steel DF	00063	Dekor	5,28	6,49	6,39	7,86						
Plain white gloss DF	00324	Dekor	4,27	5,25	5,44	6,69	3,50	4,31	4,65	5,72	5,82	7,16
White DF (paintable)	02222	Dekor	4,27	5,25	5,44	6,69	3,50	4,31				
White DF (RAL 9016)	02266	Dekor										
Black DF	02277	Dekor	4,47	5,50	5,69	7,00						
Základný materiál			MDF E1		MDF E1		MDF E1		MDF E1		Polystyrén	
Dĺžka v mm			2380		2380		2380		2380		2380	
Počet metrov v balení			9,52		9,52		9,52		9,52		9,52	
Počet kusov v balení			4		4		4		4		4	
Uchytenia pozri stranu 92			800000-00001		800000-00001		800000-00001		800000-00001		800000-00001	

Soklové lišty so smrekovým jadrom

pre všetky podlahy

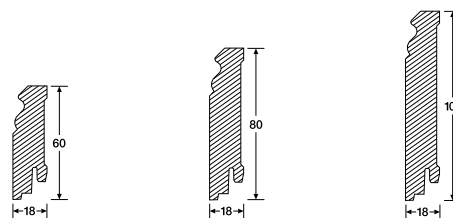

www.blauer-engel.de/uz176

Pri objednávaní nahradte bodyky na konci čísla produktu číslicami požadovaného čísla dekoru (napr. Profil 10 F MK, Biela DF (RAL 9016) 02266 = 200019-2380-02266)

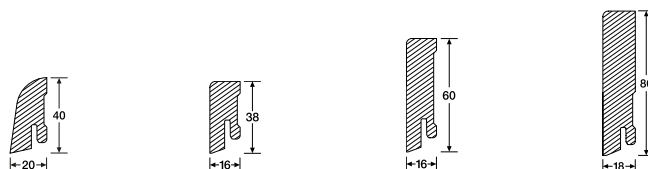

Názov dekoru	Číslo dekoru	Povrch	Soklová lišta profil 10 F MK		Soklová lišta profil 11 F MK		Soklová lišta profil 12 F MK	
			EUR / bm bez DPH	EUR / bm s DPH	EUR / bm bez DPH	EUR / bm s DPH	EUR / bm bez DPH	EUR / bm s DPH
			200019-2380-.....		200020-2380-.....		200021-2380-.....	
White DF (RAL 9016)	02266	Dekor	4,97	6,12	5,48	6,74	5,99	7,37
Základný materiál			smrek		smrek		smrek	
Dĺžka v mm			2380		2380		2380	
Počet metrov v balení			9,52		9,52		9,52	
Počet kusov v balení			4		4		4	
Uchytenia pozri stranu 88			800000-00003		800000-00003		800000-00003	

Pri objednávaní nahradte bodyky na konci čísla produktu číslicami požadovaného čísla dekoru (napr. Profil 10 F MK, Biela DF (RAL 9016) 02266 = 200019-2380-02266)



Názov dekoru	Číslo dekoru	Povrch	Soklová lišta profil 21 F MK		Soklová lišta profil 14 F MK		Soklová lišta profil 15 F MK		Soklová lišta profil 22 F MK	
			EUR / bm bez DPH	EUR / bm s DPH	EUR / bm bez DPH	EUR / bm s DPH	EUR / bm bez DPH	EUR / bm s DPH	EUR / bm bez DPH	EUR / bm s DPH
			200042-2380-.....		200040-2380-.....		200041-2380-.....		200025-2380-.....	
White DF (RAL 9016)	02266	Dekor	4,19	5,15	3,86	4,75	4,41	5,42	5,96	7,33
Základný materiál			smrek		smrek		smrek		smrek	
Dĺžka v mm			2380		2380		2380		2380	
Počet metrov v balení			9,52		9,52		9,52		9,52	
Počet kusov v balení			4		4		4		4	
Uchytenia pozri stranu 88			800000-00003		800000-00003		800000-00003		800000-00003	

Soklové lišty so smrekovým jadrom

na parketové podlahy a drevené podlahy

Pri objednávaní nahradzte bodky na konci čísla produktu číslicami požadovaného čísla dekoru (napr. Profil 15 F MK, Natural oak 00001 = 200023-2380-00001)

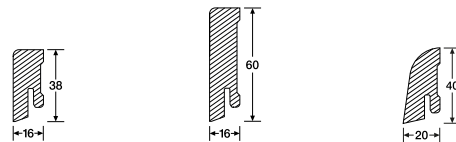

Názov dekoru	Číslo dekoru	Povrch	Soklová lišta profil 14 F MK		Soklová lišta profil 15 F MK		Soklová lišta profil 21 F MK	
			EUR / bm bez DPH	EUR / bm s DPH	EUR / bm bez DPH	EUR / bm s DPH	EUR / bm bez DPH	EUR / bm s DPH
			200022-2380-.....		200023-2380-.....		200024-2380-.....	
Natural oak	00001	dyha	5,05	6,21	5,53	6,80	5,34	6,56
American walnut	00015	dyha			5,78	7,11		
Beech	00019	dyha			5,78	7,11		
Canadian maple	00027	dyha			5,78	7,11		
Oak Nature	01084	dyha			6,11	7,52		
White oak Nature	01087	dyha			6,39	7,86		
Off-white oak	01154	dyha			6,39	7,86		
Limed cream oak	01190	dyha			6,39	7,86		
Greige oak	01215	dyha			6,39	7,86		
Off-white oak Nature	01284	dyha			6,39	7,86		

Základný materiál	smrek	smrek	smrek
Dĺžka v mm	2380	2380	2380
Počet metrov v balení	9,52	9,52	9,52
Počet kusov v balení	4	4	4
Uchytenia pozri stranu 88	800000-00003	800000-00003	800000-00003

pre laminátové podlahy

www.blauer-engel.de/uz176

Pri objednávaní nahradte bodky na konci čísla produktu číslicami požadovaného čísla dekoru (napr. Profil 3 PK, Maple 00202 = 200005-2380-00202)

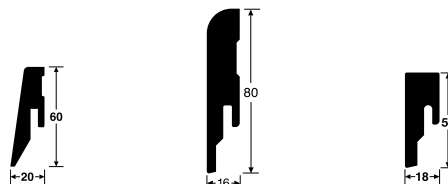

Názov dekoru	Číslo dekoru	Povrch	Soklová lišta profil 3 PK		Soklová lišta profil 5 PK		Soklová lišta profil 8 PK	
			EUR / bm bez DPH	EUR / bm s DPH	EUR / bm bez DPH	EUR / bm s DPH	EUR / bm bez DPH	EUR / bm s DPH
			200005-2380-.....	200006-2380-.....	200015-2380-.....			
Maple	00202	Wood eff.	4,63	5,69				
Walnut	00211	Wood eff.	4,76	5,85				
Oak	00462	Wood eff.	4,63	5,69	5,53	6,80		
Oak	06064	Wood eff.	4,63	5,69	5,53	6,80		
Natural oak	06067	Wood eff.	4,76	5,85				
Medium oak	06131	Wood eff.	4,76	5,85	5,53	6,80		
Slate grey	06136	Imitácia					5,34	6,57
Slate anthracite	06137	Imitácia					5,34	6,57
White lyed oak	06181	Wood eff.	4,76	5,85	5,53	6,80		
Boathouse oak	06188	Wood eff.	4,63	5,69	5,53	6,80		
Beech	06201	Wood eff.	4,63	5,69	5,53	6,80		
Cognac rustic oak	06256	Wood eff.	4,63	5,69				
Light cracked oak	06258	Wood eff.	4,76	5,85	5,53	6,80		
Light boathouse oak	06259	Wood eff.	4,63	5,69	5,53	6,80		
Cappuccino oak	06263	Wood eff.	4,63	5,69	5,53	6,80		
Marzipan oak	06268	Wood eff.	4,76	5,85	5,53	6,80		
Distinctive pure oak	06273	Wood eff.	4,76	5,85	5,53	6,80		
White grey oak	06277	Wood eff.	4,76	5,85				
Mohair grey vintage oak	06288	Wood eff.	4,63	5,69				
Light Chiemsee oak	06376	Wood eff.	4,63	5,69	5,53	6,80		
Atacama oak	06380	Wood eff.	4,63	5,69	5,53	6,80		
Dakar oak	06385	Wood eff.	4,63	5,69				
Amore walnut	06389	Wood eff.	4,63	5,69	5,53	6,80		
Chianti oak	06392	Wood eff.	4,63	5,69	5,53	6,80		
Marrakech oak	06396	Wood eff.	4,76	5,85	5,53	6,80		
Arcadia oak	06412	Wood eff.	4,63	5,69	5,53	6,80		
Nova oak	06413	Wood eff.	4,76	5,85	5,53	6,80		
Casablanca oak	06414	Wood eff.	4,63	5,69	5,53	6,80		
Muscat oak	06416	Wood eff.	4,76	5,85	5,53	6,80		
Caledonia oak	06421	Wood eff.	4,63	5,69	5,53	6,80		
Bargello oak	06423	Wood eff.	4,63	5,69				
Taverna oak	06428	Wood eff.	4,76	5,85	5,53	6,80		

Základný materiál	MDF E1	MDF E1	MDF E1
Dĺžka v mm	2380	2380	2380
Počet metrov v balení	9,52	9,52	9,52
Počet kusov v balení	4	4	4
Uchytenia pozri stranu 88	800000-00001	800000-00001	800000-00001

pre laminátové podlahy

Pri objednávaní nahradzte bodky na konci čísla produktu číslicami požadovaného čísla dekoru (napr. Profil 3 PK, Maple 00202 = 200005-2380-00202)



Názov dekoru	Číslo dekoru	Povrch	Soklová lišta profil 3 PK		Soklová lišta profil 5 PK		Soklová lišta profil 8 PK	
			EUR / bm bez DPH	EUR / bm s DPH	EUR / bm bez DPH	EUR / bm s DPH	EUR / bm bez DPH	EUR / bm s DPH
			200005-2380-.....		200006-2380-.....		200015-2380-.....	
Habanera oak	06429	Wood eff.	4,63	5,69	5,53	6,80		
Cracked Terra oak	06439	Wood eff.	4,76	5,85	5,53	6,80		
Walnut	06440	Wood eff.	4,76	5,85				
Grey oak	06442	Wood eff.	4,63	5,69	5,53	6,80		
Oak	06443	Wood eff.	4,63	5,69	5,53	6,80		
White oak	06670	Wood eff.	4,76	5,85				
Grey Oak	06671	Wood eff.	4,76	5,85	5,53	6,80		
Cabana wood	06681	Wood eff.	4,63	5,69				
Light farm oak	06831	Wood eff.	4,76	5,85				
Natural farmer's oak	06832	Wood eff.	4,63	5,69	5,53	6,80		
Natural castle oak	06836	Wood eff.	4,76	5,85	5,53	6,80		
Glacier oak	06838	Wood eff.	4,76	5,85				
Light castle oak	06841	Wood eff.	4,76	5,85				
Light field oak	06843	Wood eff.	4,76	5,85	5,53	6,80		
Light fjord oak	06846	Wood eff.	4,76	5,85				
Copper iron	06857	Dekor					5,34	6,57
Madras oak	06891	Wood eff.	4,76	5,85				
Natural English oak	06952	Wood eff.	4,76	5,85				
Caramel oak	06953	Wood eff.	4,63	5,69	5,53	6,80		
Natural English oak	06983	Wood eff.	4,76	5,85	5,53	6,80		
Desert oak	06998	Wood eff.	4,63	5,69				
Hazelbrook oak	07013	Wood eff.	4,63	5,69				
Fairview oak	07015	Wood eff.	4,76	5,85				
Monastery oak	07112	Wood eff.	4,76	5,85				
Sand cliff oak	07122	Wood eff.	4,76	5,85				
Honey riverbank oak	07127	Wood eff.	4,76	5,85				
Nutmeg castle oak	07130	Wood eff.	4,76	5,85				
Pure princess oak	07132	Wood eff.	4,76	5,85				
Stream oak	07143	Wood eff.	4,63	5,69				
Light valley oak	07144	Wood eff.	4,76	5,85				
Springdale oak	07395	Wood eff.	4,76	5,85				
Fleetwood oak	07399	Wood eff.	4,63	5,69				
Black rock	07437	Dekor					0000	0000
Mineral stone	07438	Dekor					0000	0000
Cream stone	07439	Dekor					0000	0000
Natural lakewood oak	07456	Wood eff.	4,76	5,85				
Lakewood oak	07457	Wood eff.	4,76	5,85				
Základný materiál			MDF E1		MDF E1		MDF E1	
Dĺžka v mm			2380		2380		2380	
Počet metrov v balení			9,52		9,52		9,52	
Počet kusov v balení			4		4		4	
Uchytenia pozri stranu 88			800000-00001		800000-00001		800000-00001	

Vnútorne rohy, vonkajšie rohy a ukončenia

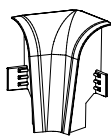

Zodpovedajúci profil 2 PK

Zodpovedajúci profil 2 PK		Vnútorný roh		Vonkajší roh		Ukončenie	
Názov dekoru	Povrch	EUR / bal. bez DPH	EUR / bal. s DPH	EUR / bal. bez DPH	EUR / bal. s DPH	EUR / bal. bez DPH	EUR / bal. s DPH
		8,25	10,14	6,02	7,40	6,02	7,40
White 02001	Decor	800027-01-02001		800027-02-02001		800027-03-02001	

Základný materiál		ABS		ABS		ABS	
Počet kusov v balení		4		2		1 ks ľavé ukončenie a 1 ks pravé ukončenie	

Vnútorňé rohy, vonkajšie rohy a ukončenia

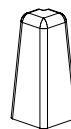
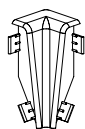

Zodpovedajúci profil 3 PK

Názov dekoru	Povrch	Vnútorňý roh		Vonkajší roh		Ukončenie	
		EUR / bal. bez DPH	EUR / bal. s DPH	EUR / bal. bez DPH	EUR / bal. s DPH	EUR / bal. bez DPH	EUR / bal. s DPH
		8,25	10,14	6,02	7,40	6,02	7,40
White 02001	Decor	800015-01-02001		800015-02-02001		800015-03-02001	
Stainless steel look 02002	Decor	800015-01-02002		800015-02-02002		800015-03-02002	
Natural oak 02013	Wood effect	800015-01-02013		800015-02-02013		800015-03-02013	
Light oak 02034	Wood effect	800015-01-02034		800015-02-02034		800015-03-02034	
Základný materiál		ABS		ABS		ABS	
Počet kusov v balení		4		2		1 ks ľavé ukončenie a 1 ks pravé ukončenie	

Aké príslušenstvo k soklovým lištám použiť

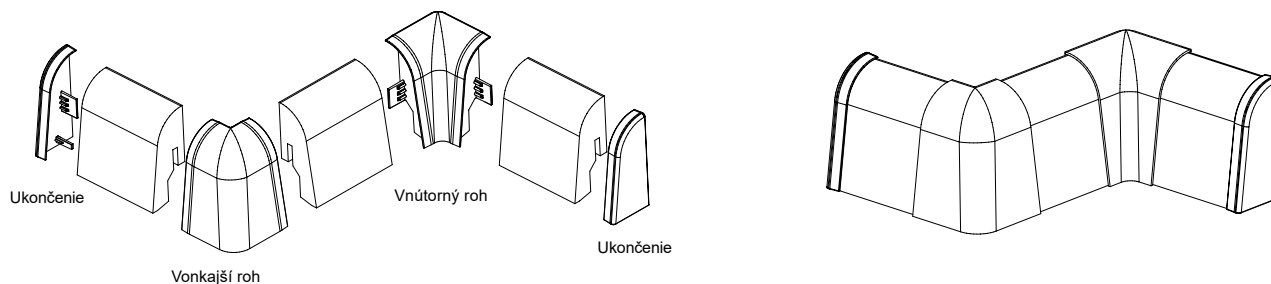

Vhodné pre laminátové povrchy

Natural oak 02013	Oak06064 / Natural castle oak 06836 / Hazelbrook oak 07013/ Fleetwood oak 07399
Light oak 02034	Light cracked oak 06258 / Distinctive pure oak 06273 / Light Chiemsee oak 06376 / Taverna oak 06428 / Light field oak 06843 / Madras oak 06891/ Pure princess oak 07132/ Natural lakewood oak 07456 / Lakewood oak 07457

Vnútorne rohy, vonkajšie rohy, spojky a ukončenia

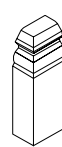
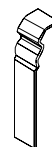
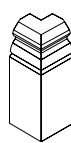
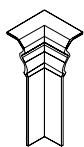

Zodpovedajúci profil 10 PK I 10 F MK

Názov dekoru	Vnútorný roh (samolepiaci)		Vonkajší roh (samolepiaci)		Spojka (samolepiaca)		Ukončenie (samolepiace)	
	EUR / bal. bez DPH	EUR / bal. s DPH	EUR / bal. bez DPH	EUR / bal. s DPH	EUR / bal. bez DPH	EUR / bal. s DPH	EUR / bal. bez DPH	EUR / bal. s DPH
White 02001	8,25	10,14	6,02	7,40	6,02	7,40	6,02	7,40
	800028-01-02001		800028-02-02001		800028-04-02001		800028-03-02001	

Zodpovedajúci profil 11 PK I 11 F MK

Názov dekoru	Vnútorný roh (samolepiaci)		Vonkajší roh (samolepiaci)		Spojka (samolepiaca)		Ukončenie (samolepiace)	
	EUR / bal. bez DPH	EUR / bal. s DPH	EUR / bal. bez DPH	EUR / bal. s DPH	EUR / bal. bez DPH	EUR / bal. s DPH	EUR / bal. bez DPH	EUR / bal. s DPH
White 02001	8,25	10,14	6,02	7,40	6,02	7,40	6,02	7,40
	800029-01-02001		800029-02-02001		800029-04-02001		800029-03-02001	

Zodpovedajúci profil 12 PK I 12 F MK

Názov dekoru	Vnútorný roh (samolepiaci)		Vonkajší roh (samolepiaci)		Spojka (samolepiaca)		Ukončenie (samolepiace)	
	EUR / bal. bez DPH	EUR / bal. s DPH	EUR / bal. bez DPH	EUR / bal. s DPH	EUR / bal. bez DPH	EUR / bal. s DPH	EUR / bal. bez DPH	EUR / bal. s DPH
White 02001	9,32	11,46	6,75	8,30	6,75	8,30	6,75	8,30
	800030-01-02001		800030-02-02001		800030-04-02001		800030-03-02001	

Zodpovedajúci profil 13 PK

Názov dekoru	Vnútorný roh (samolepiaci)		Vonkajší roh (samolepiaci)		Spojka (samolepiaca)		Ukončenie (samolepiace)	
	EUR / bal. bez DPH	EUR / bal. s DPH	EUR / bal. bez DPH	EUR / bal. s DPH	EUR / bal. bez DPH	EUR / bal. s DPH	EUR / bal. bez DPH	EUR / bal. s DPH
White 02001	9,32	11,46	6,75	8,30	6,75	8,30	6,75	8,30
	800031-01-02001		800031-02-02001		800031-04-02001		800031-03-02001	

Základný materiál

ABS

ABS

ABS

ABS

Počet kusov v balení

4

4

2

1 ks ľavé ukončenie a
1 ks pravé ukončenie

Aké príslušenstvo k soklovým lištám použiť

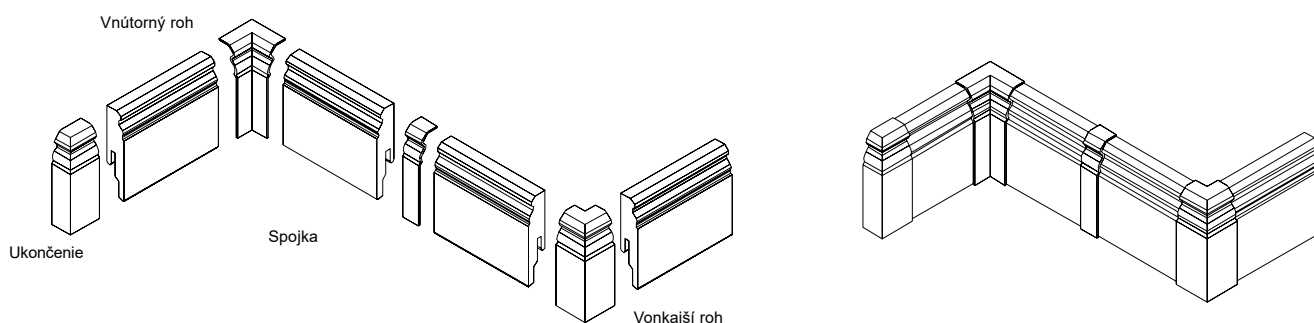

Vnútorne rohy, vonkajšie rohy, spojky a ukončenia

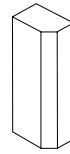
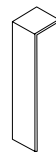
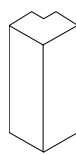
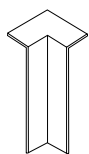

Zodpovedajúci profil 8 PK I 18 PK

Názov dekoru	Vnútorný roh (samolepiaci)		Vnútorný roh (samolepiaci)		Spojka (samolepiaca)		Ukončenie (samolepiace)	
	EUR / bal. bez DPH	EUR / bal. s DPH	EUR / bal. bez DPH	EUR / bal. s DPH	EUR / bal. bez DPH	EUR / bal. s DPH	EUR / bal. bez DPH	EUR / bal. s DPH
White 02001	8,25	10,14	6,02	7,40	6,02	7,40	6,02	7,40
	800032-01-02001		800032-02-02001		800032-04-02001		800032-03-02001	

Zodpovedajúci profil 9 PK I 9 PK

Názov dekoru	Vnútorný roh (samolepiaci)		Vnútorný roh (samolepiaci)		Spojka (samolepiaca)		Ukončenie (samolepiace)	
	EUR / bal. bez DPH	EUR / bal. s DPH	EUR / bal. bez DPH	EUR / bal. s DPH	EUR / bal. bez DPH	EUR / bal. s DPH	EUR / bal. bez DPH	EUR / bal. s DPH
White 02001	8,25	10,14	6,02	7,40	6,02	7,40	6,02	7,40
	800033-01-02001		800033-02-02001		800033-04-02001		800033-03-02001	

Základný materiál

ABS

ABS

ABS

ABS

Počet kusov v balení

4

4

2

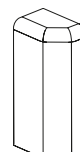
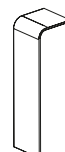
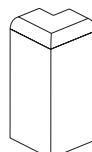
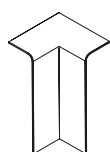
1 ks ľavé ukončenie a
1 ks pravé ukončenie



Zodpovedajúci profil 15 MK I 15 F MK I 20 PK I 20 PK Aqua

Názov dekoru	Vnútorný roh (samolepiaci)		Vnútorný roh (samolepiaci)		Spojka (samolepiaca)		Ukončenie (samolepiace)	
	EUR / bal. bez DPH	EUR / bal. s DPH	EUR / bal. bez DPH	EUR / bal. s DPH	EUR / bal. bez DPH	EUR / bal. s DPH	EUR / bal. bez DPH	EUR / bal. s DPH
White 02001	8,25	10,14	6,02	7,40	6,02	7,40	6,02	7,40
White 02001	800032-01-02001		800032-02-02001		800032-04-02001		800032-03-02001	
Stainless steel look 02038	800032-01-02038		800032-02-02038		800032-04-02038		800032-03-02038	
Black 02039	800032-01-0203		800032-02-02039		800032-04-02039		800032-03-02039	

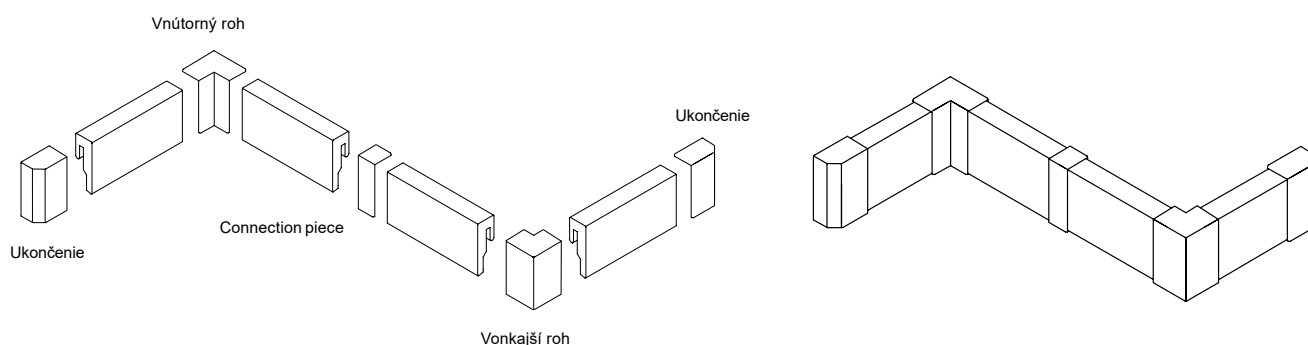
Aké príslušenstvo k soklovým lištám použiť

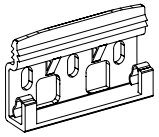

Upevňovacie spony - klipy

Popis produktu	Obrázok produktu	Kód produktu	EUR / bal. bez DPH	EUR / bal. s DPH
<p>Upevňovacie klipy pre soklové lišty 2 PK, 3 PK, 5 PK, 8 PK, 9 PK, 10 PK, 11 PK, 12 PK, 13 PK, 18 PK, 19 PK, 20 PK a 20 PK Aqua</p> <p>Materiál: nylon</p> <p>Balenie 50 klipov vrátane skrutiek a hmoždiniek (množstvo postačujúce na približne 20 metrov soklových lišt):</p> <p>Kartón obsahuje 48 balení</p>		800000-00001	13,54	16,65
<p>Upevňovacie klipy pre soklové lišty 10 FMK, 11 FMK, 12FMK, 14 MK, 14 F MK, 15 MK, 15 F MK, 16 MK, 21 F MK, 22 F MK, 23 F MK</p> <p>Materiál: kov</p> <p>Balenie 50 klipov vrátane skrutiek a hmoždiniek (množstvo postačujúce na približne 20 metrov soklových lišt):</p> <p>Kartón obsahuje 40 balení</p>		800000-00003	16,45	20,23
Na inštaláciu parketových podláh MEISTER na stenu				
<p>Clip TOP 13 pre parketové podlahy</p> <p>PD 450, PD 400, PC 200</p> <p>Materiál: kov</p> <p>1 balenie 100 kusov (množstvo postačujúce pre približne 7 m²):</p> <p>Kartón obsahuje 48 balení</p>		800000-00016	14,07	17,30
<p>Start-/End clip</p> <p>Na upevnenie prvého a druhého radu v kombinácii s latkovým profilom typ 8</p> <p>1 balenie 20 kusov vrátane skrutiek (množstvo postačujúce na približne 7 metrov):</p> <p>Hlavný kartón s 30 kusmi</p>		800000-00011	10,19	12,53
<p>Profil laty typ 8</p> <p>Ako podkladová konštrukcia pre montáž parketovej podlahy MEISTER na stenu</p> <p>Materiál: kov</p> <p>Dĺžka: 2 500 mm Hrúbka: 8 mm</p> <p>Balenie: 10 kusov v balení</p>		800000-00013	5,58	6,86

Inštalačné príslušenstvo

Popis produktu	Kód produktu	EUR /ks bez DPH	EUR / ka s DPH
Pílový list do priamočiarej píly na drevené podlahy Lindura Materiál: tvrdý kov, HW 75, Dĺžka rezu: 75 mm, celková dĺžka: 100 mm Rezací kapacita: cca 50 metrov	800001-00015	27,13	33,37
Napínacia tyč MEISTER Na osadenie poslednej dosky	800001-00003	28,05	34,51
Narážací blok 5 mm Pre všetky 5 mm podlahy so spojmi Multiclic alebo UniZip	800001-00013	10,97	13,50
MEISTER In&Out narážací blok Pre všetky podlahy MEISTER od 7 mm so spojmi Uniclic/Multiclic alebo UniZip Vyrobené z plastu Hlavný kartón (10 kusov)	800001-00010	8,25	10,14
Univerzálny narážací blok Pre všetky podlahy MEISTER s 5G Dry® spojmi	800001-00017	15,48	19,04
MEISTER drevené klíny Na dodržanie požadovanej vzdialenosti od steny; 21 kusov/vrecko	800001-00007	5,58	6,86
MEISTER klínový upevňovací prvok Na dodržanie požadovanej vzdialenosti od steny	800001-00008	14,51	17,84

Príslušenstvo

Podkladový materiál (podložky pod parkety)

Názov produktu	Kód produktu	EUR / m ² bez DPH	EUR / m ² s DPH
MEISTER Silence 25 DB Hrúbka cca 3 mm, vyrobené z minerálnej zmesi PUR s integrovanou parotesnou bariérou a hliníkovým pásom. Optimálna kročajová hlučnosť a útlm hluku vďaka vysokej vlastnej hmotnosti. Pevnosť v tlaku (hodnota CS): cca 130 kPa Útlm hluku v miestnosti: až o 31 % Útlm kročajovej hlučnosti: až o 19 dB Balenie: 1 rola = 1 m x 5,5 m = 5,5 m² 1 paleta = 40 roliek x 5,5 m ² . = 220 m ²	800014-00004	10,29	12,66
MEISTER Silence 20 Hrúbka približne 2,5 mm, vyrobená zo zmesi PUR a minerálov. Pevnosť v tlaku (hodnota CS): približne 150 kPa Zníženie hluku v miestnosti: až o 28 % Zníženie kročajového hluku: až o 19 dB Balenie: 1 rola = 1 m x 7 m = 7 m² 1 paleta = 25 roliek x 7 m ² . = 175 m ²	800014-00005	6,89	8,48
MEISTER Silence 15DB * Hrúbka cca 2 mm, vyrobená z minerálnej zmesi PUR s integrovanou parotesnou bariérou a hliníkovým pásom. Pevnosť v tlaku (hodnota CS): cca 220 kPa Zníženie hluku v miestnosti: až o 25 % Zníženie kročajového hluku: až o 18 dB Balenie: 1 rola = 1 m x 8,5 m = 8,5 m² 1 paleta = 40 roliek x 8,5 m ² . = 340 m ²	800014-00006	6,52	8,02
MEISTER Silence Compact Hrúbka približne 1,5 mm, vyrobená z minerálnej zmesi PUR. Na plávajúcu inštaláciu dizajnových, pevných a vinylových podláh (plných), s klikovým systémom. Pevnosť v tlaku (hodnota CS): približne 450 kPa Zníženie kročajového hluku: až o 18 dB Balenie: 1 rola = 1 m x 10 m = 10 m² 1 paleta = 40 roliek x 10 m ² . = 400 m ²	800014-00008	8,25	10,15
MEISTER SilenceEco Približne 3 mm hrubá, tlakovo odolná izolačná doska vyrobená prevažne z prírodných drevných vlákien. Ekologická – vyrobená z obnoviteľných surovín. Pevnosť v tlaku (hodnota CS): > 150 kPa Zníženie kročajového hluku: až o 19 dB Balenie: 20 kusov = 0,59 x 0,79 m = 9,322 m² (predaj iba na celé balenia) 1 paleta = 32 balíkov x 9,322 m ² . = 298,30 m ²	800014-00010	3,13	3,85
MEISTER Alu-Strip Na spojenie plechov na okrajoch MEISTER-Twin Control sa musí použiť hliníková lepiaca páska. Balenie: 1 rola = 5 cm x 50 m = 50 m	800014-00001	9,41	11,58
MEISTERTwin Control * Približne 2 mm hrubá penová fólia MEISTER s integrovanou parotesnou bariérou. Pevnosť v tlaku (hodnota CS): ≥ 60 kPa Zníženie hluku v miestnosti: až o 15 % Zníženie kročajového hluku: až o 19 dB Balenie: 1 rola = 1 m x 25 m = 25 m² 1 paleta = 16 roliek x 25 m ² . = 400 m ²	800014-00012	5,00	6,15

Názov dekoru s hviezdikou * - skladový sortiment

Pečať kvality pre

MEISTER-Silence 25 DB
 MEISTER-Silence 20
 MEISTER-Silence 15 DB
 MEISTER-Silence Compact

www.blauer-engel.de/uz156

Vyhradujeme si právo na technické zmeny a nepreberáme žiadnu zodpovednosť za chyby.

Drevené parkety

Lindura
drevené podlahyNatureflex
drevené podlahyDizajnové a vinylové
podlahy

Laminátové podlahy

Akustické panely

Systémové panely

Dekoračné panely

Soklové lišty,
príslušenstvo k podlahámLišty a príslušenstvo
k obkladovým panelom

Záručné podmienky

Ošetrovacie prostriedky

Prehľad použitia ošetrovacích produktov

Čistenie po ukončení stavebných prác / denná údržba

Osviežujúca starostlivosť

Špeciálne čistenie

MEISTER parkety, drevené podlahy Lindura a drevené podlahy Natureflex

	Dr. Schutz Premium mydlo na drevo alebo Dr. Schutz Premium mydlo na drevo soap white MR: 1 : 200		
ošetrotné prírodným olejom	V oblastiach so zvýšeným zaťažením / komerčné priestory: Prvé čistenie: Dr. Schutz Premium Care Oil alebo Dr. Schutz Premium Care Oil white pre drevené podlahy MR: neriedené	V oblastiach so zvýšeným zaťažením / komerčné priestory: Dr. Schutz Premium Care Oil pre drevené podlahy MR: neriedené	Dr. Schutz Deep Clean pre tvrdé podlahy MR: 1 : 3
ošetrotné ultra matným lakom	Dr. Schutz Wood and Cork Floor Cleaner MR: 1 : 200	Dr. Schutz Wood and Cork Floor Polish matt MR: neriedené	Dr. Schutz Deep Clean pre tvrdé podlahy MR: neriedené

MEISTER dizajnové podlahy, Rigid-Vinyl

Čistenie po ukončení stavebných prác:
Dr. Schutz PU Cleaner
MR: 1 : 10

Dr. Schutz Floor Mat
MR: neriedené

Dr. Schutz Deep Clean pre tvrdé podlahy
MR: 1 : 3

Denná údržba:
Dr. Schutz PU Cleaner
MR: 1 : 200

MEISTER dizajnové podlahy, Rigid-Vinyl

Dr. Schutz Laminate Cleaner
MR: 1 : 200

Dr. Schutz Elatex Stain Remover
MR: neriedené

MR = pomer miešania

* Pri bielych olejovaných podlahách, ktorých póry a/alebo škáry by mali vo všeobecnosti zostať svetlé:

PD 400 Authentic off-white oak 09031

HD 400 Natural shell white oak 08910

** Pri použití Dr. Schutz Wood and Cork Floor Polish matt môžete zvýšiť úroveň lesku povrchu.

Z tohto dôvodu odporúčame vyskúšať čistiaci prostriedok najskôr na nenápadnom mieste alebo na zvyšnej podlahovej lamele.

Ošetrovacie prostriedky

	Kód produktu	EUR / bal. bez DPH	EUR / bal. s DPH
<p>Dr. Schutz Premium care oil</p> <p>Ošetrovací olej na báze modifikovaných alkydových živíc a prírodných olejov a voskov. Vhodný na prvé ošetrovanie a obnovenie olejovaných parkiet MEISTER a drevených podláh s prirodzene olejovaným povrchom. Prírodný povrch dreva je osviežený, má opäť pravidelný, mierne zvýraznený vzhľad a je zvýraznená štruktúra dreva. Vytvára hodvábnu matnú povrch. Vhodný aj na intenzívne čistenie silno znečistených povrchov. Výrazne zvýrazňuje kresbu dreva. Vynikajúca penetrácia, hodvábnu matný vzhľad.</p> <p>Obsah: 1000 ml (postačuje približne na 50–100 m²) Hlavný kartón so 4 fľašami</p>	800021-00014A22	50,43	62,03
<p>Dr. Schutz Premium care oil white</p> <p>Biely pigmentovaný ošetrovací olej na báze modifikovaných alkydových živíc a prírodných olejov. Vhodný na prvé ošetrovanie a obnovenie olejovaných parkiet MEISTER a drevených podláh Lindura s bielo olejovaným povrchom. Pri čistení tiež obnovuje bielený charakter povrchu. Vhodný aj na intenzívne čistenie olejovaných povrchov. Zdôrazňuje štruktúru dreva bez zmeny vzhľadu povrchu (zostáva biely).</p> <p>Obsah: 1000 ml (postačuje približne na 50–100 m²) Hlavný kartón so 4 fľašami</p>	800021-00016A22	60,13	73,96
<p>Dr. Schutz Premium wood soap</p> <p>Jemný čistiaci a ošetrovací prostriedok na báze prírodných mydiel. Vhodný na pravidelné čistenie a údržbu olejovaných parkiet MEISTER a drevených podláh Lindura s prirodzene olejovaným povrchom a Natureflex. Podlaha je vyčistená a ošetrovaná v jednom kroku. Žiadny filmotvorný efekt – žiadne šmuhy, žiadne zošednutie povrchu.</p> <p>Obsah: 750 ml Hlavný kartón so 6 fľašami</p>	800021-00010A22	15,48	19,04
<p>Dr. Schutz Premium wood soap white</p> <p>Jemný čistiaci a ošetrovací prostriedok na báze prírodných mydiel – bielo pigmentovaný. Vhodný na pravidelné čistenie a údržbu svetlých olejovaných parkiet MEISTER a drevených podláh Lindura a Natureflex. Podlaha je vyčistená a ošetrovaná v jednom kroku. Žiadny filmotvorný efekt – žiadne šmuhy, žiadne zošednutie povrchu.</p> <p>Obsah: 750 ml Hlavný kartón so 6 fľašami</p>	800021-00012A22	20,34	25,05
<p>Dr. Schutz Wood and Cork Floor Cleaner</p> <p>Vhodný na pravidelné čistenie parkiet MEISTER, Lindura longlife, drevených podláh Lindura a Natureflex s lakovaným, matným alebo ultra matným lakovaným povrchom Duratec Plus.</p> <p>Obsah: 750 ml Hlavný kartón so 6 fľašami</p>	800021-00004A22	9,22	11,34
<p>Dr. Schutz Wood and Cork Floor Polish matt</p> <p>Vhodný na pravidelné čistenie parkiet MEISTER, Lindura longlife, drevených podláh Lindura a Natureflex s lakovaným, matným alebo ultra matným lakovaným povrchom Duratec Plus. Vytvára hodvábnu matnú, ošetrovaný vzhľad bez zvýraznenia lesku.</p> <p>Obsah: 750 ml (postačuje cca 200–250 m²) Hlavný kartón so 6 fľašami</p>	800021-00006A22	12,57	15,46
<p>Dr. Schutz Wood Floor Deep Clean</p> <p>Špeciálny čistiaci prostriedok pre parkety MEISTER, drevené podlahy Lindura, drevené podlahy Natureflex a systému Design flooring. Intenzívne odstraňuje silné nečistoty z lakovaných a olejovaných povrchov. Vhodný aj na intenzívne čistenie prirodzene olejovaných povrchov.</p> <p>Obsah: 750 ml Hlavný kartón so 6 fľašami</p>	800021-00008A22	11,60	14,26

Ošetrovacie prostriedky

	Kód produktu	EUR / bal. bez DPH	EUR / bal. s DPH
Dr. Schutz PU Cleaner	800021-00022A22	9,22	11,34
Vhodný na čistenie po montáži a na pravidelné čistenie všetkých dizajnových podláh MEISTER.			
Obsah: 750 ml Hlavný kartón so 6 fľašami			
Dr. Schutz Floor Mat	800021-00018A22	12,57	15,46
Vhodný na údržbu všetkých dizajnových podláh MEISTER. Chráni podlahu matným ochranným filmom.			
Obsah: 750 ml Hlavný kartón so 6 fľašami			
Dr. Schutz Laminate Cleaner	800021-00002A22	10,63	13,07
Vhodný na pravidelné čistenie všetkých laminátových podláh MEISTER. Odstraňuje nečistoty, masť a šmuhy po podrážkach obuvi. Čistí jemne, ale dôkladne.			
Obsah: 750 ml Hlavný kartón so 6 fľašami			
Dr. Schutz Elatex Stain Remover	800021-00020A22	12,13	14,92
Odstraňuje šmuhy po podrážkach obuvi a odolné nečistoty. Rozprašovací fľaša.			
Obsah: 200 ml Hlavný kartón so 6 fľašami			