



Montážní návod Floorify Chevron

Verze: 15/10/2025

CZK

Abyste dosáhli co nejlepšího výsledku, doporučujeme Vám pozorně si přečíst následující montážní návod a pečlivě jej dodržovat.

RÁDI VÁM POMŮŽEME

Nezapomeňte se podívat na naše
montážní video



a na často kladené otázky na:
www.bausad.sk



KDE MŮŽETE POLOŽIT PODLAHU FLOORIFY?

Floorify Chevron byly navrženy pro použití v **bytových a komerčních vnitřních interiérech**.

Floorify Chevron jsou voděodolné a lze je použít jako **plovoucí podlahovou krytinu ve vlhkých místnostech**, jako jsou koupelny, toalety nebo kuchyně. Floorify Chevron nejsou vhodné jako podlahová krytina do sprch (nebo jiných místností s integrovaným odtokem vody), saun, bazénů nebo jiných vlhkých prostor.

TEPLOTA OKOLNÍHO PROSTŘEDÍ

Floorify Chevron jsou určeny pro pokládku **v interiéru ve vytápěných místnostech** (2-40 °C). Optimální okolní teplota podlahy je 18-25 °C

Výrobek není určen pro venkovní použití nebo pro použití v nevytápěných/neizolovaných prostorech, jako jsou obytné vozy, lodě, verandy, oranžerie nebo solária.

Chraňte podlahu před extrémním přímým ohřevem (povrch podlahy lokálně >60°C). Pokud to není možné, lze zvážit lokální nalepení podlahy. Požádejte svého distributora o radu nebo nás kontaktujte. V případě otevřeného ohně nebo kamen nainstalujte protipožární desku nebo nehořlavou rohož.

PODLOŽKA

Floorify Chevron by se měly vždy pokládat na **vhodnou vysoko kvalitní podložku**, například na podložku Floorify Comfort. Podložka Floorify Comfort byla speciálně vyvinuta pro použití v kombinaci s kolekcí Floorify Chevron. Proto podložka Floorify Comfort zaručuje optimální funkčnost Floorify Chevron:

- Vyrovnává (v rámci tolerance rovinnosti podkladu - viz "důležité technické informace")
- Zabraňuje obrušování způsobené šterkem nebo kamínky
- Zvyšuje odolnost proti nárazu a pohodlí při chůzi
- Lze kombinovat s podlahovým vytápěním i podlahovým chlazením
- Izoluje kročejový zvuk (ΔLw 21 dB or ΔLin 10 dB)

Pro kancelářské instalace doporučujeme pro ještě lepší ochranu zámku před poškozením kolečkovými křesly použít podložku Floorify Performance nebo obdobnou, např. Arbiton SECURA LVT CLICK SMART 1,5mm.

V případě poškození nebo zrychleného opotřebení podlahy způsobeného použitím jiné podložky než podložek Floorify zaniká záruka poskytovaná společností Floorify.

Pro český, slovenský trh a maďarský trh je možné použít také podložku z extrudovaného polystyrenu Arbiton Secura Aquastop Smart 2,2 nebo 3,0 mm.

BARIÉRA PROTI VLHKOSTI

V prostorách s vysokou vlhkostí, jako jsou koupelny, doporučujeme pod podložku Floorify Comfort použít **vodotěsnou fólii (0,2 mm)**. Přestože jsou Floorify Chevron zcela odolné proti vodě, voda může proniknout mezi spárami nebo pod okrajem podlahy do podkladu a způsobit škody.

Upozornění: Potěr musí být vždy zcela suchý a musí splňovat předepsané hodnoty vlhkosti, a to i při použití bariéry proti vlhkosti!

Ve vlhkých prostorách, jako jsou koupelny, doporučujeme pod podložky Floorify aplikovat vodotěsnou fólii (0,2 mm). Přestože jsou lamely Floorify zcela voděodolné, voda může vždy prosakovat mezi spáry nebo pod okraj podlahy, pronikat do podkladu a způsobovat škody. Parotěsná bariéra vytváří další bariéru, která chrání potěr před vlhkostí shora.

PLOVOUCÍ MONTÁŽ

Podlahové lamely Floorify se primárně instalují jako **plovoucí podlahový systém bez lepidla**.

Podlahové prvky musí být vždy schopny volně se **roztahovat a smršťovat** v závislosti na změnách teploty. Proto nesmíte podlahové lamely při plovoucí pokládce nikdy přibíjet ani připevňovat k potěru, stěnám nebo jiným částem místnosti. Je možná i pokládka celoplošným lepením vhodným typem lepidla.

DILATAČNÍ SPÁRY

Zachovejte minimálně **5 mm volné dilatační spáry** kolem všech stěn, zárubní, oken, parapetů, potrubí a těžkých předmětů v místnostech. K vyplnění dilatačních spár **nikdy nepoužívejte silikonový tmel** nebo jinou flexibilní pastu.

Při montáži je nutné použít **distanční klíny** kolem všech stěn, prahů, zárubní, oken, potrubí a těžkých předmětů tak, aby byla vždy dodržena dilatační spára minimálně 5 mm a podlaha Floorify se neposunula. Distanční klíny odstraňte až po kompletní montáži podlahy Floorify.

Dilatační spáry lze na konci opticky překrýt odpovídajícími lištami a/nebo profily.

DILATAČNÍ POŽADAVKY

Podlahu Floorify lze položit na maximální plochu **20x20m** (400 m²). V případě delších nebo širších ploch než 20 m je třeba zajistit dodatečné dilatační spáry.

Pokud je mezi různými místnostmi **teplotní rozdíl 12 °C nebo více**, je nutné zajistit dilatační spáru. Dilatační spára musí být instalována, pokud **přecházíme z jedné místnosti s podlahovým vytápěním do místnosti bez podlahového vytápění**. Tyto dvě části podlahy se mohou různě rozpínat, v důsledku čehož vzniká pnutí.

TĚŽKÉ PRVKY NA PODLAZE

Doporučujeme umístit těžké předměty, jako jsou kuchyňské ostrůvky, vestavěné skříně atd., ještě před montáží Floorify Chevron a neinstalovat je na podlahu.

Těžké předměty mohou blokovat podlahu a bránit jejímu rozpínání/smršťování při změnách teplot. Orientačně platí, že těžké předměty nesmějí být těžší než 1000 kg a/nebo nesmějí vyvíjet zatížení větší než 50 kg/cm². Vždy dodržujte 5 mm dilatační mezeru kolem nohou skříněk, soklů, ...

Při instalaci běžného většího nábytku (běžných skříní, sedacích souprav, velkých stolů) je **velmi důležité dodržet teplotu interiéru v rozpění min. 20 °C, max. 28 °C**. Pokud byste položili těžší kusy nábytku při velmi nízkých teplotách, mohlo by dojít při vyhřátí interiéru na obvyklou teplotu (20 °C–28 °C) k roztažení podlahy, k jejímu vyzdvižení podél spáry mezi lamelami podlahy umístěné mezi dvěma kusy těžkého nábytku. Je to způsobeno tím, že třecí síla pod těžkým nábytkem je větší než síla potřebná k ohybu spoje dvou velmi tenkých vinylových lamel, tedy při dilataci tak nemusí dojít k posunutí lamel do stran, ale k jejich vyzdvižení.

PŘEPRAVA A SKLADOVÁNÍ

Je důležité, abyste krabice s podlahovými lamelami Floorify vždy skladovali a/nebo přepravovali na **suchém a pevném povrchu, v úhledných stozích, položené na plocho** (nepřečnívajíc) a nikdy ne ve svislé poloze.

Podlahu Floorify skladujte v interiéru a při teplotě v rozmezí 2-40 °C.

PŘÍPRAVA

AKLIMATIZACE A TEPLOTA

Aby byla zaručena efektivní montáž, je nutné podlahu uložit ve vodorovné poloze alespoň na **12 hodin** v místnosti, kde má být podlahu Floorify položena. Tím je dosaženo **ideální montážní teploty 18 °C-25 °C**. To umožní materiálu "zbavit se" veškerého pnutí, které utrpěl během přepravy nebo skladování. Tuto teplotu udržujte po dobu nejméně 24 hodin před pokládkou a po ní.

Během životnosti podlahy musí být **okolní teplota minimálně 2 °C a maximálně 40 °C**. Podlahu chraňte před extrémním přímým žářem (lokální teplota povrchu podlahy >60 °C). Doporučujeme relativní vlhkost vzduchu 40-80 %.

CO POTŘEBUJETE?

K instalaci podlahy Floorify nepotřebujete mnoho materiálu. Nezbytné jsou ostrý nůž Stanley, metr, tužka a distanční klíny (5 mm).

Další nářadí umožňující přesnější montáž: ruční pila, přímočará pila a/nebo elektrická pila s čepelí kotouče Tresa nebo kovovým kotoučem, páčidlo, gumové kladivo, tesařský čtyřhran, úhloměr, vysavač, osobní ochranné pomůcky, ...

POTĚR (PODKLAD)

Floorify Chevron lze instalovat na různé podklady, jako je beton, cementový písek, anhydrit, dřevo, keramické dlaždice atd. Podklad musí být **tvrdý, dostatečně rovný, nep pružný** a musí splňovat všechny předepsané podmínky.

Pro optimální výsledek je nezbytná důkladná příprava potěru. Nejprve odstraňte všechny stávající měkké a/nebo plovoucí podlahové krytiny, jako jsou koberce, plst', vinyl a laminát. Tvrdé, neplovoucí podlahové krytiny, jako je dlažba nebo lepené parkety, mohou zůstat na místě. **Potěr musí být čistý, vyrovnaný, trvale suchý a stabilní.** Odstraňte všechny zbytky omítky, barvy, lepidla, oleje, mastnoty atd. Podlahu důkladně vysajte.

Floorify je **podlaha s estetickým povrchem** a neslouží k řešení konstrukčních problémů.

NEROVNOMĚRNOST

Nerovnosti, prohlubně nebo nerovnosti v potěru mohou způsobit nerovný povrch podlahy a tím urychlit opotřebení podlahy Floorify nebo uzamykacího Click systému. Mohou také vést k tvorbě spár. Proto nesmí být na podkladu rozdíl ve výšce podlahy větší než 5 mm na 2 běžných metrech. Díky pevnému jádru Rigid Core v kombinaci s podložkou Floorify Comfort můžete drobné nerovnosti překlenout.

Jsou nerovnosti větší? Pak můžete potěr vyrovnat **vhodnou vyrovnávací hmotou nebo pevným deskovým materiálem**. Hrboly je třeba obrousit.

Lze použít i jiný typ podložky s vyšší vyrovnávací schopností. Požádejte o radu svého prodejce nebo montážní firmu. Upozorňujeme, že na škody související s použitím jiného typu podložky se záruka Floorify nevztahuje.

PŘÍPRAVA PRO BETONOVOU NEBO POTĚROVOU PODLAHU

Čerstvě vylitému potěru, betonu nebo anhydritovému potěru vždy dopřejte dostatečný čas na vyschnutí. Vlhkost potěru nesmí před pokládkou a během jeho životnosti překročit následující hodnoty:

	Cementový potěr	Anhydrit
Bez podlahového vytápění	<2,5% CM	<0,5% CM
S podlahovým vytápěním	<1,5% CM	<0,3% CM

Vždy mějte na paměti výše uvedené hodnoty!

Výsledky měření vlhkosti vždy měřte, zaznamenávejte a uchovávejte. Uvědomte si, že v hlubších vrstvách může být ještě mnoho **zbytkové vlhkosti**. **Před zahájením protokolu o zahřívání nechte potěr dostatečně přirozeně vyschnout.** Jakmile je podlaha dostatečně suchá, doporučujeme mezi potěr a podložku nainstalovat parotěsnou zábranu.

Nedokonalosti povrchu opravte vhodnou opravnou směsí a zkontrolujte, zda je třeba použít základní nátěr nebo tmel. Vizuálně hladká podlaha nemusí nutně znamenat, že je vyrovnaná. Vždy zkontrolujte sklon potěru a v případě potřeby jej opravte.

PŘÍPRAVA V PŘÍPADĚ KERAMICKÝCH DLAŽEB

Spáry mezi lamelami není nutné vyplňovat ani vyrovnávat, pokud jsou **široké <5 mm a/ nebo hluboké <4 mm**. Širší nebo hlubší spáry mohou znít dutě nebo poskytovat nedostatečnou oporu podlaze. Zkontrolujte také, zda žádné okraje lamel nevyčnívají nahoru a zda ve spárách není problém s vlhkostí.

PŘÍPRAVA V PŘÍPADĚ DŘEVĚNÉHO PODKLADU

Zkontrolujte podlahu, zda nevykazuje **známky plísní a/ nebo napadení hmyzem**. Ujistěte se, že je potěr **vyrovnaný, a přibijte všechny uvolněné části**. V případě potřeby naneste vyrovnávací podlahu nebo stěrkovací hmotu pro optimální přípravu podlahové krytiny. Je nezbytné, aby byl prostor mezi podlahou a dřevěným potěrem vždy odvětrávaný. Odstraňte všechny překážky a zajistěte dostatečné odvětrávání (minimálně 4 cm² celkového větracího otvoru na m² podlahy). Vždy zkontrolujte vlhkost dřevěné podlahy. Ta nesmí překročit **10 %**.

VLHKOST V PODKLADU

Přestože jsou podlahy Floorify Chevron necitlivé na vlhkost, nejsou určeny k použití jako systém zabráňující vlhkosti nebo vodotěsný. **V případě vlhkosti musí být potěr před pokládkou podlahy Floorify dostatečně vysušen nebo parotěsně uzavřen.** Vlhkost nebo vztlínající zbytková vlhkost pod podlahou může vést k **nezdravé tvorbě plísní a/ nebo k vytlačování podlahových prken** s možností jejich trvalé deformace.

Ve starších budovách bez řádné vodotěsné zábrany nebo v případech vysokého rizika vztlínání vlhkosti v důsledku například ve vlhkém sklepě se důrazně doporučuje použití parozábrany (0,2 mm). Také pro podlahové vytápění ve vlhké konstrukci.

PODLAHOVÉ VYTÁPĚNÍ NEBO CHLAZENÍ

Floorify Chevron lze instalovat na podklad s tradičním podlahovým vytápěním a/nebo chlazením (na bázi vody a/nebo elektricky řízeným termostatem) zabudovaným **do podkladu nebo s minimálně 9 mm vyrovnávací vrstvou.**

Je možné také použít elektrické topné fólie 80 W/m² řízené termostatem.

Teplota v místnosti podlahy Floorify **nesmí překročit 29 °C**. Před instalací podlahy Floorify, během ní a nejméně 24 hodin po ní musí teplota v místnosti zůstat v rozmezí 18-25 °C. Poté lze teplotu podlahového vytápění postupně zvyšovat nebo snižovat, maximálně však **o 5 °C za den**.

U podlahového vytápění v nově vylitém potěru vždy zkontrolujte hluboko uloženou zbytkovou vlhkost. Nechte potěr **dostatečně vyschnout** a poté vždy projděte celým protokolem vytápění **ohřevu!** Podlahové vytápění musí být před pokládkou podlahy Floorify důkladně otestováno a musí být provedeno **měření vlhkosti**. Výsledky měření vlhkosti musí být zaznamenány. V případě podlahového vytápění ve vlhké konstrukci (potěr, nivelace) vždy doporučujeme instalovat mezi potěrem a podkladovou vrstvou parotěsnou zábranu.

Za fungování a nastavení podlahového vytápění odpovídá koncový uživatel.

Existuje mnoho různých typů podlahového vytápění s různými konstrukcemi. Například použití parotěsné zábrany mezi vrstvami je někdy povinné. Vždy si ověřte vhodnost podlahového vytápění nebo chlazení v pokynech výrobce.

Více aktuálních informací o typech podlahového vytápění naleznete na našich webových stránkách.



Doporučená minimální teplota vody pro **podlahový chladicí systém je 18 °C**.

Pokud je teplota vody nižší než 18 °C nebo je rozdíl mezi teplotou vody a teplotou v místnosti příliš velký, může dojít ke kondenzaci. Tomu může zabránit vestavěný systém monitorování kondenzace. Při používání systému podlahového chlazení se vždy ujistěte, že je k dispozici kvalitní **řídící jednotka** s bezpečnostním zařízením proti příliš vysokým a/nebo příliš nízkým teplotám.

Vždy požádejte o radu montážní firmu Vašeho topného a/nebo chladicího systému.

DŮLEŽITÉ INFORMACE PŘED MONTÁŽÍ

VÝROBNÍ ČÍSLO

Výrobní číslo vaší podlahy Floorify naleznete na krátké straně obalu a na zadní straně každé podlahové desky. Například: 06250523F317. Malé barevné odchylky ve stejném čísle šarže přispívají k přirozenému vzhledu vaší podlahy Floorify.

Dvě různé šarže se mohou mírně lišit barvou a/nebo leskem. **Proto doporučujeme pracovat vždy se stejnou šarží.** Před pokládkou podlahy si to zkontrolujte.

VIZUÁLNÍ KONTROLA

Kontroly je třeba provádět za optimálních světelných podmínek, před montáží a během ní. **Podlahové lamely s viditelnými vadami nelze nikdy pokládat.** Položená lamela s viditelnou vadou se považuje za akceptovanou.

MIX

Při pokládce míchejte podlahové lamely z různých balení. Tím se zajistí **dobré rozložení různých podlahových lamel a zamezí se případným barevným kontrastům.** Pro dosažení co nejkrásnějšího a nejpřirozenějšího výsledku se vyvarujte pokládání dvou stejných podlahových lamel těsně vedle sebe.

30 CM PŘESAHA

Vždy dbejte na to, aby **mezi dvěma koncovými spoji byla minimální vzdálenost 30 cm.** Pro dosažení přirozeného efektu vzdálenosti měňte. Odříznuté kusy z poslední části podlahy v řadě lze znovu použít jako první část podlahy v následujících řadách.

SMĚR POKLÁDKY

Vizuálně nejlepšího výsledku dosáhnete, pokud podlahové panely položíte rovnoběžně s nejdelsí stěnou a/nebo ve směru světla. Tímto způsobem jsou konstrukce lépe viditelné.

ZAHÁJENÍ MONTÁŽE

Věnujte zvýšenou pozornost montáži prvních 2-3 řad. **Dbejte na to, aby tyto řady byly v jedné přímce a aby všechny spoje těsně přiléhaly.** V opačném případě budou chyby při pokládce pokračovat i ve zbytku podlahy. Dobrý začátek je polovina úspěchu.

ZMĚŘENÍ PROSTORU

Před montáží je důležité vyměřit (nejdůležitější) prostory. Toto měření pomůže určit, zda je třeba první řadu řezat, abyste dosáhli rovnoměrného rozložení vlevo a vpravo. První a poslední řada by měla být minimálně 1/3 šířky podlahového dílu. Chodba je často důležitým referenčním bodem v domě.

ODPAD PO ŘEZÁNÍ

Vždy počítejte s více podlahovými plochami, než je plocha, která má být položena. Doporučujeme následující procenta: **planks a small tiles 5 %, big tiles 10 %, herringbone a chevron 15 %.**

Upozornění: Toto jsou pouze orientační hodnoty. Přesné procento se může lišit v závislosti na prostoru. Požádejte o radu svého distributora.

STAVEBNÍ VÝŠKA PODLAHY

Celková tloušťka podlahy Floorify Chevron + podložky Floorify Comfort je **8 mm**, v závislosti na zvoleném formátu. S podložkou Floorify Performance budete mít tloušťku **7,5 mm**, v závislosti na zvoleném formátu. Pamatujte na to pro výšky dveří, kuchyňského ostrůvku atd.

MONTÁŽ CHEVRON

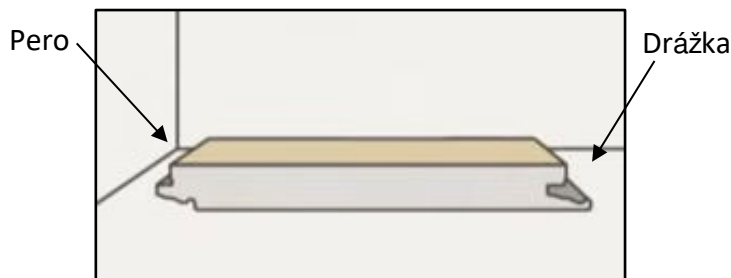

Pro instalaci Floorify Chevron podlahy existují dva možné výchozí body. Můžete začít v rohu místnosti nebo uprostřed místnosti. Níže uvedené pokyny popisují druhou metodu, která je jednodušší pro dosažení symetrického výsledku, ale princip pokládky je stejný.

Podložka

Určete střed místnosti a rozložte podložku do středu. Podložku Floorify umísťujte pruh po pruhu, podle šířky a pokaždé, když postupujete s pokládkou. Vždy umísťujte pruhy vedle sebe a ujistěte se, že se nepřekrývají. Nikdy nepokládejte dvojitou vrstvu podložky Floorify. Lepení pásů podložky k sobě nebo k podložce není nutné. Používejte pokaždé stejnou podložku a nekombinujte různé podložky.

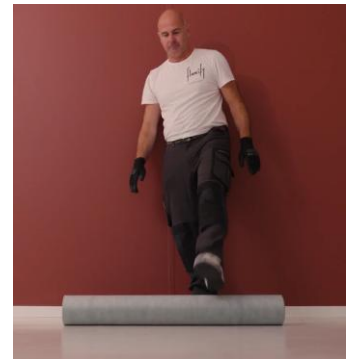

Panely A a B

V každém balení najdete dvě lamely A a dvě lamely B. Toto je uvedeno na zadní straně každé lamely.

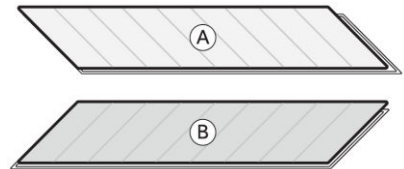

ČÁST 1: UMÍSTĚNÍ PRVNÍCH DVOU ŘAD

Věnujte velkou pozornost umístění prvních dvou řad. Je velmi důležité, aby byly pěkné, rovné a zarovnané v jedné linii.

První dvě lamely

Vezměte 1 lamelu A a 1 lamelu B a zacvakněte je na delší straně pomocí pera a drážky. To provedete nakloněním jedné lamely pod úhlem 30 stupňů.

Ujistěte se, že mezi krátkou stranou obou lamel je minimální vzdálenost 30 cm a že body vzoru přesně odpovídají.

Nakreslete přímku, která bude probíhat přes obě lamely. Tato rovná strana bude brzy směřovat ke zdi. Poloha této čáry není tak důležitá, pokud pokračuje po celé šířce obou lamel.

Dvě lamely od sebe oddělte odlomením. Vezměte ostrý nůž a podél linie nařízněte dekorační vrstvu obou panelů. Ujistěte se, že linie řezu je pevná a dostatečně hluboká, jinak se lamely správně neodlomí.

Pravidelně vyměňujte řezací nůž.

Otočte lamely dekorem dolů a posaďte se s koleny na linii řezu. Vytvořte páku a rozlomte lamely napůl. Odlomené kusy můžete později znovu použít na konci řady.

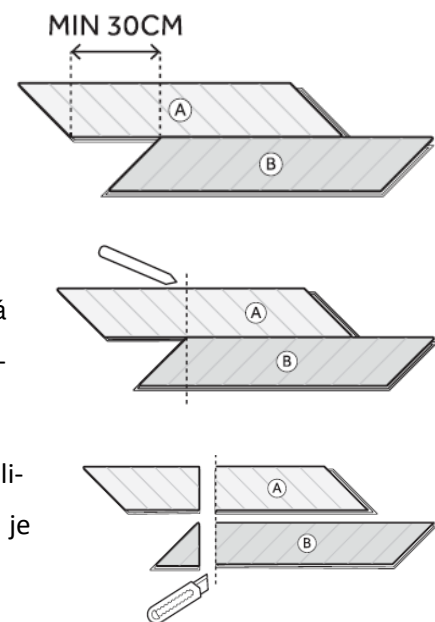

Zacvakněte obě lamely zpět k sobě a umístěte je do středu podložky. Použijte distanční klíny, abyste dodrželi 5mm dilatační spáru na zdi.

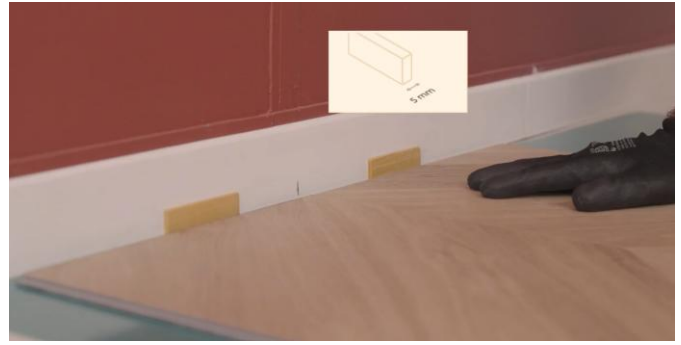

Další lamely prvních dvou řad.

Vezměte třetí lamelu a zacvakněte ji na delší stranu nejdelší startovací lamely pod úhlem 30 stupňů. Opatrně lamelu prosuňte skrz zámek a nechte krátkou stranu spadnout na druhou kratší startovací lamelu. Zatlačte na krátkou stranu nebo na ni několikrát lehce poklepejte gumovým kladívkem. Pokud lamely na krátké straně k sobě hladce nezacvaknou, je to proto, že nejsou správně zarovnané.



Stejný postup opakujte pro další lamelu. První dvě řady pokládejte střídavě s lamelami A a B. Vždy zkontrolujte, zda jsou lamely správně uzavřeny.



Konec prvních dvou řad

Až se dostanete na konec řady, budete muset nařezat celou lamelu na požadovanou velikost. Změřte přesnou délku, kterou potřebujete, a vezměte v úvahu 5mm dilatační spáru. Vezměte lamelu a pečlivě si promyslete, kterou stranu budete potřebovat. Označte si linii řezu, nařízněte dekorační vrstvu a lamelu rozlomte napůl.

Lamelu nainstalujte stejným způsobem. Nejprve dlouhou stranu pod úhlem a poté krátkou stranu svisle spusťte. Mezi podlahu a stěnu umístěte distanční klíny tak, aby byla dodržena 5mm dilatační spára. Opakujte pro poslední lamelu prvních dvou řad.

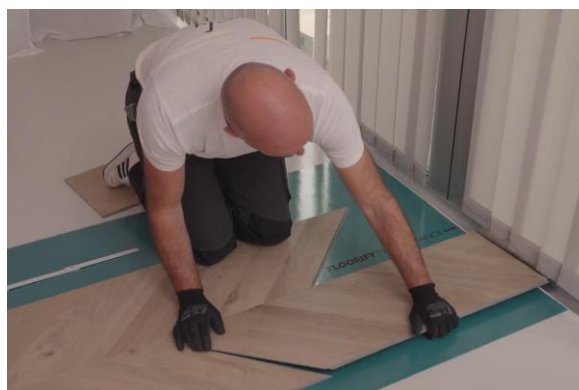

3. řada

Před zahájením pokládky další řady vyčistěte potěr. Důkladně vysajte a odstraňte piliny nebo lišty. Rozviňte další pás podložky.

Následující řady podlahy se vždy pokládají ve stejném směru. Proto vždy začněte na zdi, kde jste začali s prvními dvěma řadami. Smíchejte různé lamely z různých balení a předem si zkontrolujte vzor, abyste dosáhli pěkné variace prken. Vyhněte se dvěma stejným lamelům vedle sebe.



První lamelu třetí řady je nutné znovu nařezat na požadovanou velikost. Změřte přesnou vzdálenost, abyste se ujistili, že vzor přesně odpovídá. Mějte také na paměti, že s krátkou stranou lamely sousední řady je nutný minimální překrytí 30 cm. Dodržujte 5mm dilatační spáru.

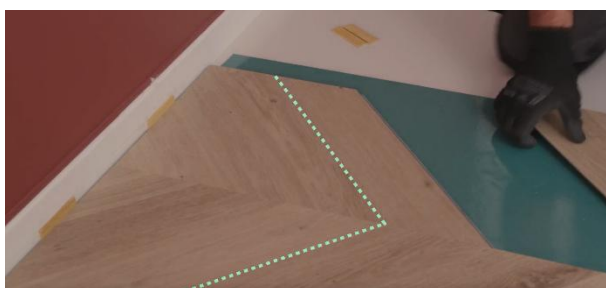

ČÁST 2: UMÍSTĚNÍ DALŠÍCH ŘAD

Další řady

Každá další řada se pokládá podle stejných pokynů. Vždy pracujte ve stejném směru pokládky, začněte u počáteční zdi.



Demontáž nebo výměna lamely

Chcete-li lamelu vyměnit, musíte nejprve vycvaknout delší stranu. K tomu budete muset také vycvaknout sousední lamely na delší straně.

Poté posuňte lamely vodorovně vůči sobě, abyste uvolnili krátkou stranu.

Upozornění: povrch musí být rovný. Snažte se lamely nevycvaknout šikmo, protože by se zlomily. Vždy posouvajte vodorovně opatrně.



Konec montáže

Po instalaci podlahy odstraňte distanční klíny a umístěte soklové lišty a/nebo profily. Soklové lišty nikdy nepřipevňujte k podlaze Floorify. K vyplnění dilatační spáry nikdy nepoužívejte silikonový tmel. Nepoužité desky nebo obaly si uschovejte pro případné pozdější opravy. Skladujte je uvnitř a vodorovně. Odpad z řezání Floorify je 100% recyklovatelný a lze jej odvézt do místního sběrného dvora.

PREVENCE

Během montáže a bezprostředně po ní můžete po podlaze chodit. Vzhledem k dodatečnému nátěru nášlapné vrstvy není nutné po pokládce podlahy provádět speciální ošetření. Tento povlak chrání podlahu Floorify před znečištěním a usnadňuje údržbu.

Některá opatření

Some simple precautions help you to maintain the aspect and maximize the life cyclus of your Floorify floor.

Čistící rohož

Většina znečištění pochází z vnějšího zdroje. Zabraňte vniknutí nečistot, vody a písku umístěním **přízpůsobené podlahové rohože** u všech vchodů. Nejenže tím zabráníte poškození podlahy, ale také usnadníte údržbu a prodloužíte životnost podlahy Floorify. Při výběru podlahové rohože dbejte na to, aby zadní strana rohože **nesestávala z gumy nebo latexu**. Ty mohou způsobit změnu barvy podlahy Floorify.

Ochrana posuvného nábytku

Nohy nábytku a židlí vždy chraňte **kvalitními měkkými ochrannými krytkami nebo plstí**. Pravidelně kontrolujte, zda nejsou opotřebené nebo znečištěné. Udržujte je v suchu a v případě potřeby je vyměňte.

Nahromaděné nečistoty pod posuvným nábytkem mohou způsobit poškození a poškrábání. Povrch podlahy mohou poškodit také nesprávné tvrdé krytky.

Kolečka

Na (kancelářské) židle a křesla umístěte **měkká, široká kolečka** vhodná pro vinylové/ PVC podlahy a použijte vhodnou podložku na podlahu pro dodatečnou ochranu, se zvýšenou pevností v tlaku např. podložku Floorify Performance nebo Arbiton SECURA LVT CLICK SMART 1,5 mm. Nikdy nepoužívejte malá, tenká a tvrdá kolečka. Představují velké **riziko bodového zatížení** click spoje, které by mohlo vést k poškození click systému.

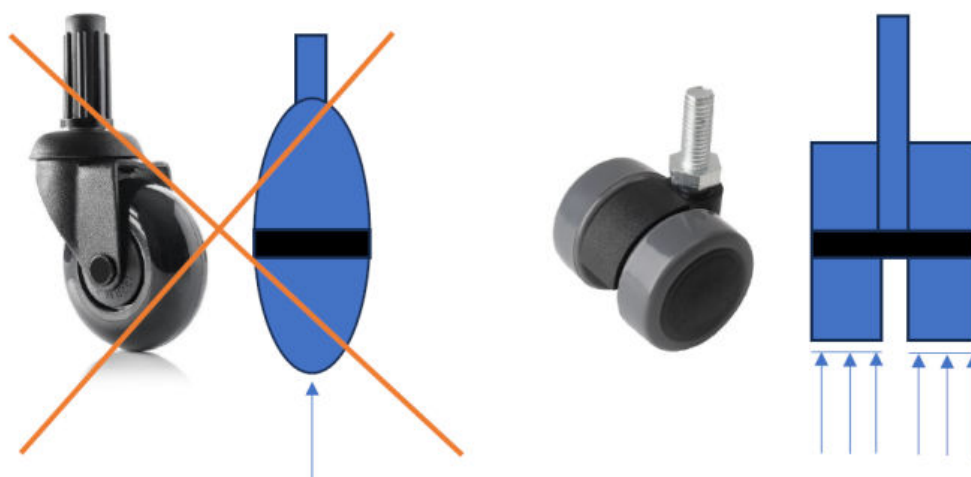

Stěhování nábytku

Nikdy netahejte těžké předměty nebo nábytek po podlaze, ale zvedněte je.

Zamezte změně barvy

Každá podlahová krytina se pod (dlouhodobým) vlivem slunečního záření odbarvuje, ať už se jedná o parkety, laminát, PVC/vinyl nebo koberec. Je to způsobeno UV zářením slunečního světla. **Aby nedošlo ke změně barvy, je důležitá dobrá ochrana před slunečním zářením.**

Krbová kamna

Podlahy Floorify lze namontovat do místností s krbem. Měli byste však vzít v úvahu tepelné záření. Pokud je oheň velmi blízko podlahy, použijte **protipožární desku nebo nehořlavou podložku**, aby byla zóna před ohněm chráněna před přímým sáláním tepla. Pokud tak neučiníte, může teplota v oblasti před ohněm příliš vzrůst a poškodit podlahu.

Nedotýkejte se podlahy cigaretami, zápalkami nebo jinými horkými předměty. Může to způsobit trvalé poškození.

Vysavač

Používejte kvalitní vysavač **s měkkým kartáčem a zkontrolujte, zda se kolečka plynule otáčejí**, aby nedošlo k poškrábání.

Zabraňte kontaktu s gumou

V případě dlouhodobého kontaktu vinylu/PVC s gumou nebo latexem může dojít **k trvalému tmavě hnědému zabarvení v důsledku migrace** (např. gumový kroužek pod odpadkovým košem, gumové rohožky, jízdní kola atd.). Gumové krytky pod nábytkem mohou rovněž způsobit šmouhy v důsledku tření. Doporučujeme proto zkontrolovat veškerý nábytek a veškeré náčiní, zda neobsahuje gumové krytky, a opatřit je správnou ochranou

ÚDRŽBA

Díky dodatečnému inovativnímu nátěru vrchní vrstvy není po pokládce nutná žádná speciální úprava, na rozdíl od parket nebo linolea, kde je tato úprava nutná. Tato povrchová úprava chrání podlahu Floorify před znečištěním a usnadňuje její údržbu.

Čištění

- Nejprve odstraňte z podlahy všechny hrubé nečistoty a prach měkkým kartáčem nebo vysavačem s měkkou hlavicí.
- Floorify se velmi snadno čistí. Podlahu není třeba čistit velkým množstvím vody. Podlahu čistěte vyždímaným, čistým mopem.
- Tento postup opakujte nejméně dvakrát nebo tolikrát, dokud voda nezůstane čistá.
- Poté vytřete podlahu Floorify čistou vodou.
- Nechte podlahu Floorify co nejsušší.

Produkty pro údržbu

- Pokud se používá další čisticí prostředek, zvolte prostředek s neutrálním pH (pH 7). Například čisticí prostředek Floorify **Conny**.

Agresivní produkty mohou způsobit korozi vrchního nátěru podlahy Floorify a její poškození.

Nikdy nepoužívejte přípravky na údržbu, které obsahují vosk nebo olej. Nepoužívejte ocet, leštidla, brusné prostředky, korozivní čisticí prostředky nebo rozpouštědla.

Čistič Floorify **Conny** lze použít pro běžnou údržbu.

V případě odolných skvrn doporučujeme hned po pokládce a každých 4-6 měsíců podlahu vyčistit intenzivním čisticím prostředkem **Floorify Conny Turbo**. Pečlivě si přečtěte návod na lahvičce.

Odstraňování odolných skvrn

- Odolné skvrny lze odstranit neředěným přípravkem **Conny Turbo** nebo jiným PH neutrálním intenzivním čisticím prostředkem vhodným pro PVC.
- Nechte přípravek působit 10 minut a poté podlahu vydrhněte s přidáním teplé vody. Snažte se vyloučit nadměrné používání vody, aby se pod podlahu nedostala voda, např. přes dilatační spáry.
- Usazené nečistoty setřete mopem a důkladně opláchněte čistou vodou a čistým mopem.

Povrchové škrábance nebo šmouhy

- Pokud se na podlaze vyskytují povrchové škrábance nebo šmouhy a přirozené stopy stárnutí, lze je méně vidět použitím údržbového produktu **Conny Care**.
- Matná ochranná vrstva také prodlužuje životnost podlahy.

Parní čistič

Lze použít parní čistič se širokým náustkem a v kombinaci s vhodnou utěrkou z mikrovlákna. Parní čistič nebude mít negativní vliv na podlahu Floorify, a proto nebude mít negativní vliv na Click systém, dekor, barvu nebo jiné vlastnosti výrobku.

Měli byste však vzít v úvahu několik věcí:

- Zabraňte přímému kontaktu páry s podlahou Floorify použitím hadříku/podložky z mikrovlákna na otvoru pro páru. Tím zajistíte rovnoměrné rozložení páry a tepla.
- Udržujte kontakt páry s podlahou Floorify co nejkratší a nastavte spotřebič na nejnižší stupeň.
- Podlahu se doporučuje čistit v podélném směru lamel.
- Namontované soklové lišty se mohou uvolnit v důsledku kombinace páry a tepla z pásky použité k jejich připevnění. V případě potřeby se držte několik cm od lišt, abyste tomu zabránili.
- Ujistěte se, že jste podlahu Floorify ihned po čištění zcela vysušili suchým hadrem nebo mopem.

Upozornění: Při intenzivním čištění se může vlhkost dostat pod podlahovou krytinu, což může mít z dlouhodobého hlediska vliv na podklad (dřevo nebo anhydrit).