

MEISTER

Cenník

Meister Parquet. Ioglife

2024

Meister Parquet. longlife - PS 500 - ultramatný lak



Kód produktu	Názov dekoru	Kompatibilná lišta	MOC bez DPH/m ²	MOC s DPH/m ²
500007-0710142-09000	Oak harmonious 9000 brushed	00001	89,62	107,54
500007-0710142-09013	Pure oak harmonious 9013 brushed	01094	90,54	108,65
500007-0710142-09018	Authentic smoked oak harmonious 9018 brushed	01009	98,86	118,63
500007-0710142-09021	off-white oak Authentic 9021 brushed	01154	81,30	97,56

Kompletnú ponuku podláh MEISTER Parquet. Longlife so všetkými kolekciami a dekormi vrátane príslušenstva nájdete na našich webových stránkach www.bausad.sk.

Povrch Weartec®Nature

Prírodné oleje a vosky prenikajú hlboko do dreva a vytvárajú ochranný, priedušný povrch. Táto forma povrchovej úpravy zvyrazňuje zrna aj štruktúru, reguluje vlhkosť a zabezpečuje zdravú klímu bývania.

Povrch Duratec Nature

7-vrstvové tesnenie s bezformaldehydovým, viskoplastickým, UV žiarením tvrdým akrylovým lakom. Inovatívny výrobný proces sa používa na dosiahnutie ultra matnej povrchovej úpravy s mimoriadnym zmyslom pre hĺbku. Kvalitná odolná povrchová úprava je ekologicky nezávadná a vďaka špeciálnemu zloženiu je mimoriadne odolná a nenáročná na údržbu.

Špeciálna lepená HDF stredná vrstva pre jednoduchú inštaláciu, rozmerovú stálosť a zvýšenú odolnosť proti pretlačeniu

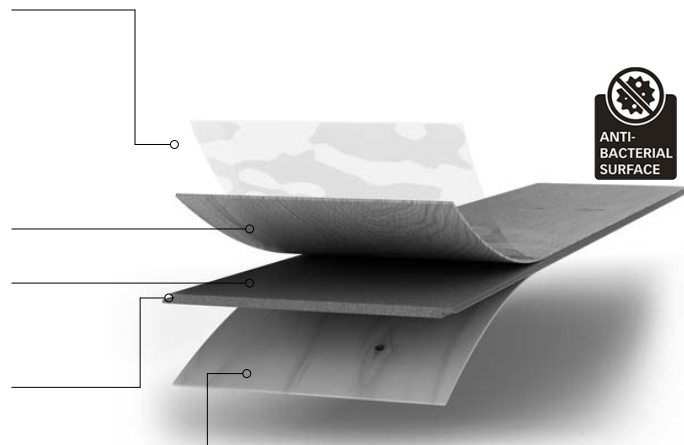

Detaily produktu:

- 3-vrstvová drevená podlaha; vzor rybia kosť (herringbone)
- Rýchla a jednoduchá inštalácia
- Mikro V-drážka po celom obvode
- Nie je vhodná do vlhkých miestností (kúpelne, sauny atď.)
- Ultramatný lak, kefovaný povrch
- Nášľapná vrstva masívneho dreva ca. 2,5 mm
- Vhodné pre teplovodné podlahové kúrenie
- Typ zámkového spoja: UniZip

Technické údaje:

Hrúbka celková / nášľap (mm)	13 / 2,55
Rozmer lamely (mm)	710 x 142
Počet lamiel / bal.	8
Balenie (m ²)	0,807
Hmotnosť balenia (kg)	8,5
Paleta: bal. m ² kg	56 balíkov 45,19 m ² 500 kg
Tepelný odpor (EN 12 664)	0,112 (m ² K)/W

Meister Parquet. longlife - PD 450 - ultramatný lak



Kód produktu	Názov dekoru	Kompatibilná lišta	MOC bez DPH/m ²	MOC s DPH/m ²
500004-2400255-09000	Oak harmonious 9000 brushed	00001	106,26	127,51
500004-2400255-09049	Greige oak lively 9049 brushed	01215	91,47	109,76

Povrch Weartec@Nature

Prírodné oleje a vosky prenikajú hlboko do dreva a vytvárajú ochranný, priedušný povrch. Táto forma povrchovej úpravy zvyrazňuje zrna aj štruktúru, reguluje vlhkosť a zabezpečuje zdravú klímu bývania.

Povrch Duratec Nature

7-vrstvové tesnenie s bezformaldehydovým, viskoplastickým, UV žiarením tvrdným akrylovým lakom. Inovatívny výrobný proces sa používa na dosiahnutie ultra matnej povrchovej úpravy s mimoriadnym zmyslom pre hĺbku. Kvalitná odolná povrchová úprava je ekologicky nezávadná a vďaka špeciálnemu zloženiu je mimoriadne odolná a nenáročná na údržbu.

Špeciálna lepená HDF stredná vrstva pre jednoduchú inštaláciu, rozmerovú stálosť a zvýšenú odolnosť proti pretlačeniu

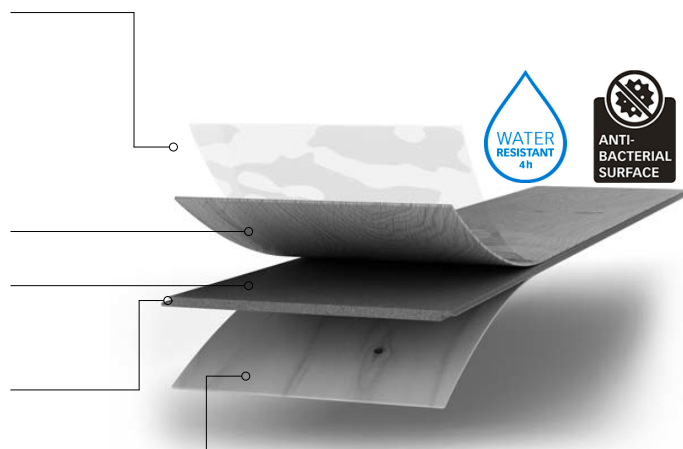

Detaily produktu:

- 3-vrstvová drevená podlaha; 1-lamelový vzor
- Rýchla a jednoduchá inštalácia
- Pozdĺžna V-drážka a mikro V-drážka na krátkom spoji
- Vhodná do vlhkých miestností | vode-odolná 4 hodiny
- Ultra-matný lakovaný, kefovaný povrch
- Nášľapná vrstva masívneho dreva ca. 2,5 mm
- Vhodné pre teplovodné podlahové kúrenie
- Typ zámkového spoja: Masterclit Plus

Technické údaje:

Hrúbka celková / nášľap (mm)	13 / 2,55
Rozmer lamely (mm)	2400 x 255
Počet lamiel / bal.	4
Balenie (m ²)	2,448
Hmotnosť balenia (kg)	25
Paleta: bal. m ² kg	30 balíkov 73,44 m ² 790 kg
Tepelný odpor (EN 12 664)	0,112 (m ² K)/W

Meister Parquet. longlife - PD 400 - prírodný olej



Kód produktu	Názov dekoru	Kompatibilná lišta	MOC bez DPH/m ²	MOC s DPH/m ²
500005-2200180-09022	Oak harmonious 9022 brushed	00001	102,56	123,08
500005-2200180-09023	Natural light oak lively 9023 brushed	01213	91,47	109,76
500005-2200180-09025	Pure oak authentic 9025 brushed	01045	78,53	94,23
500005-2200180-09030	Pure oak harmonious 9030 brushed	01045	103,49	124,19

Povrch Weartec®Nature

Prírodné oleje a vosky prenikajú hlboko do dreva a vytvárajú ochranný, priehľadný povrch. Táto forma povrchovej úpravy zvýrazňuje zrna aj štruktúru, reguluje vlhkosť a zabezpečuje zdravú klímu bývania.

Povrch Duratec Nature

7-vrstvové tesnenie s bezformaldehydovým, viskoplastickým, UV žiarením tvrdým akrylovým lakom. Inovatívny výrobný proces sa používa na dosiahnutie ultra matnej povrchovej úpravy s mimoriadnym zmyslom pre hĺbku. Kvalitná odolná povrchová úprava je ekologicky nezávadná a vďaka špeciálnemu zloženiu je mimoriadne odolná a nenáročná na údržbu.

Špeciálna lepená HDF stredná vrstva pre jednoduchú inštaláciu, rozmerovú stálosť a zvýšenú odolnosť proti pretlačeniu

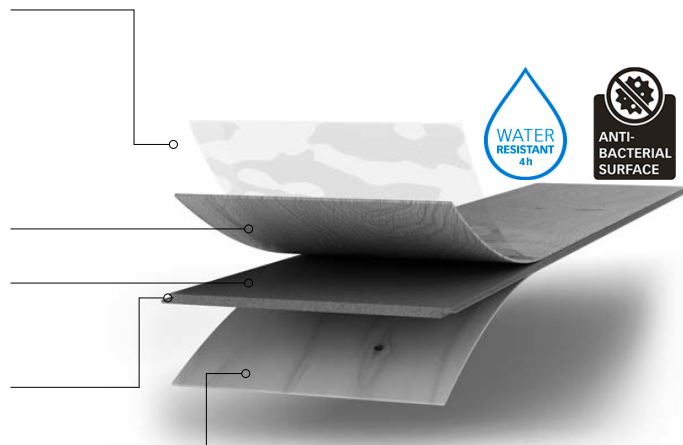

Detaily produktu:

- 3-vrstvová drevená podlaha; 1-lamelový vzor
- Rýchla a jednoduchá inštalácia
- Pozdĺžna V-drážka a mikro V-drážka na krátkom spoji
- Vhodná do vlhkých miestností | vode-odolná 4 hodiny
- Prírodný olej, kefovaný povrch
- Nášľapná vrstva masívneho dreva ca. 2,5 mm
- Vhodné pre teplovodné podlahové kúrenie
- Typ zámkového spoja: Masterclit Plus

Technické údaje:

Hrúbka celková / nášľap (mm)	13 / 2,55
Rozmer lamely (mm)	2200 x 180
Počet lamiel / bal.	4
Balenie (m ²)	1,584
Hmotnosť balenia (kg)	17
Paleta: bal. m ² kg	48 balíkov 76,03 m ² 830 kg
Tepelný odpor (EN 12 664)	0,112 (m ² K)/W

Meister Parquet. longlife - PD 400 - ultramatný lak



Kód produktu	Názov dekoru	Kompatibilná lišta	MOC bez DPH/m ²	MOC s DPH/m ²
500006-2200180-09001	Oak lively 9001 brushed	00001	86,85	104,21
500006-2200180-09003	Authentic white limed oak 9003 brushed	01277	74,83	89,80
500006-2200180-09008	Polar white oak hamonious 9008 brushed	01079	99,78	119,74
500006-2200180-09013	Pure oak harmonious 9013 brushed	01094	99,78	119,74
500006-2200180-09014	Limed Off-white oak lively 9014 brushed	01278	87,77	105,32
500006-2200180-09015	Authentic lyed-look oak 9015 brushed	01045	74,83	89,80
500006-2200180-09017	off-white oak Authentic 9017 brushed	01154	74,83	89,80

Povrch Weartec@Nature
Prírodné oleje a vosky prenikajú hlboko do dreva a vytvárajú ochranný, priedušný povrch. Táto forma povrchovej úpravy zvyrazňuje zmo aj štruktúru, reguluje vlhkosť a zabezpečuje zdravú klímu bývania.

Povrch Duratec Nature
7-vrstvové tesnenie s bezformaldehydovým, viskoplastickým, UV žiarením tvrdým akrylovým lakom. Inovatívny výrobný proces sa používa na dosiahnutie ultra matnej povrchovej úpravy s mimoriadnym zmyslom pre hĺbku. Kvalitná odolná povrchová úprava je ekologicky nezávadná a vďaka špeciálnemu zloženiu je mimoriadne odolná a nenáročná na údržbu.

Nášľapná vrstva z masívneho dreva o hrúbke ca. 2,55 mm

Špeciálna lepená HDF stredná vrstva pre jednoduchú inštaláciu, rozmerovú stálosť a zvýšenú odolnosť proti pretlačeniu

AquaStop impregnácia hrán (okrem kolekcie PS 500)

Protitiah - vyrobený z dyhy severského smreku pre optimálnu pevnosť

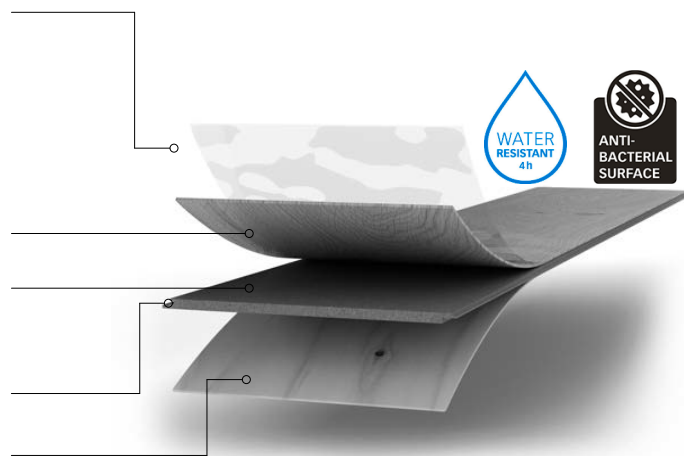

Detaily produktu:

- 3-vrstvová drevená podlaha; 1-lamelový vzor
- Rýchla a jednoduchá inštalácia
- Pozdĺžna V-drážka a mikro V-drážka na krátkom spoji
- Vhodná do vlhkých miestností | vode-odolná 4 hodiny
- Ultramatný lak, kefovaný povrch
- Nášľapná vrstva masívneho dreva ca. 2,5 mm
- Vhodné pre teplovodné podlahové kúrenie
- Typ zámkového spoja: Masterclit Plus

Technické údaje:

Hrúbka celková / nášľap (mm)	13 / 2,55
Rozmer lamely (mm)	2200 x 180
Počet lamiel / bal.	4
Balenie (m ²)	1,584
Hmotnosť balenia (kg)	17
Paleta: bal. m ² kg	48 balíkov 76,03 m ² 830 kg
Tepelný odpor (EN 12 664)	0,112 (m ² K)/W

Meister Parquet. longlife - PC 200 - ultramatný lak



Kód produktu	Názov dekoru	Kompatibilná lišta	MOC bez DPH/m ²	MOC s DPH/m ²
500009-2400200-09032	Oak harmonious 9032 brushed	00001	55,42	66,50
500009-2400200-09033	Oak lively 9033 brushed	00001	52,65	63,18
500009-2400200-09034	Smoked oak lively 9034 brushed	01009	61,89	74,26

Povrch Weartec®Nature
Prírodné oleje a vosky prenikajú hlboko do dreva a vytvárajú ochranný, priedušný povrch. Táto forma povrchovej úpravy zvýrazňuje zrno aj štruktúru, reguluje vlhkosť a zabezpečuje zdravú klímu bývania.

Povrch Duratec Nature
7-vrstvové tesnenie s bezformaldehydovým, viskoplastickým, UV žiarením tvrdým akrylovým lakom. Inovatívny výrobný proces sa používa na dosiahnutie ultra matnej povrchovej úpravy s mimoriadnym zmyslom pre hĺbku. Kvalitná odolná povrchová úprava je ekologicky nezávadná a vďaka špeciálnemu zloženiu je mimoriadne odolná a nenáročná na údržbu.

Nášľapná vrstva z masívneho dreva o hrúbke ca. 2,55 mm

Špeciálna lepená HDF stredná vrstva pre jednoduchú inštaláciu, rozmerovú stálosť a zvýšenú odolnosť proti pretlačeniu

AquaStop impregnácia hrán (okrem kolekcie PS 500)

Protiah - vyrobený z dyhy severského smreku pre optimálnu pevnosť

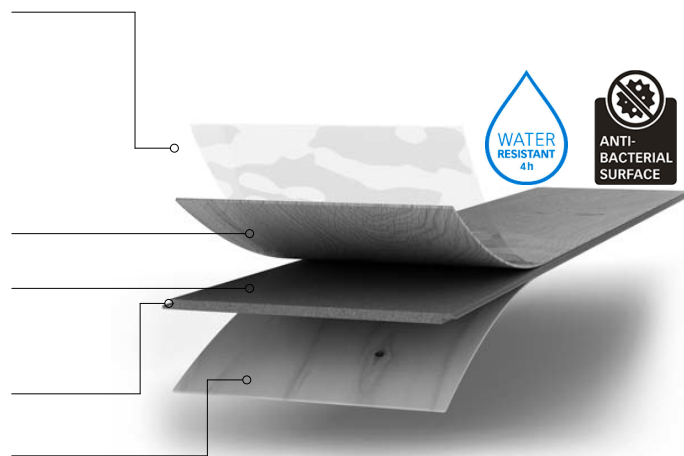

Detaily produktu:

- 3-vrstvová drevená podlaha; 3-lamelový (parketový) vzor
- Rýchla a jednoduchá inštalácia
- Pozdĺžna V-drážka a mikro V-drážka na krátkom spoji
- Vhodná do vlhkých miestností | vode-odolná 4 hodiny
- Ultramatný lak, kefovaný povrch
- Nášľapná vrstva masívneho dreva ca. 2,5 mm
- Vhodné pre teplovodné podlahové kúrenie
- Typ zámkového spoja: Masterclit Plus

Technické údaje:

Hrúbka celková / nášľap (mm)	13 / 2,55
Rozmer lamely (mm)	2400 x 200
Počet lamiel / bal.	4
Balenie (m ²)	1,920
Hmotnosť balenia (kg)	19,5
Paleta: bal. m ² kg	48 balíkov 92,16 m ² 960 kg
Tepelný odpor (EN 12 664)	0,112 (m ² K)/W

Pri objednávke vymeňte bodky na konci

čísla produktu s číslicami požadovaného čísla dekoru

(napr. Profil 3 PK, Dub Nature 01084 = 200049-2380-01084)



Profil
3 PK

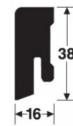

Profil
14 MK



Profil
20 PK

200049-2380-...

200051-2380-...

200052-2380-...

Názov dekoru	Číslo dekoru	200049-2380-...		200051-2380-...		200052-2380-...	
		EUR / bm bez DPH	EUR / bm s DPH	EUR / bm bez DPH	EUR / bm s DPH	EUR / bm bez DPH	EUR / bm s DPH
Raw look	00R01	4,81	5,77			4,62	5,54
Natural oak	00001	4,99	5,99	4,35	5,22	4,81	5,77
Beech	00019	4,99	5,99			4,81	5,77
Canadian maple	00027	4,99	5,99				
Black-brown oak	01009	5,54	6,65			5,36	6,43
Lyed-look oak	01045	5,54	6,65				
Pure white ash	01073	5,54	6,65				
Opaque white oak	01079	5,54	6,65				
Oak Nature	01084	5,54	6,65	4,90	5,88	5,36	6,43
White oak Nature	01087	5,54	6,65				
Light oak	01094	5,54	6,65				
Pure oak Nature	01104	5,54	6,65				
Off-white oak	01154	5,54	6,65				
Pure oak	01177					5,36	6,43
White ash	01181	5,54	6,65				
Limed polar white oak	01200	5,54	6,65				
White oak	01206	5,54	6,65				
American walnut	01210	5,54	6,65				
Natural light oak	01213	5,54	6,65				
Greige oak	01215	5,54	6,65				
Brown oak	01235	5,54	6,65				
Light oak	01238	5,54	6,65				
Olive brown oak	01265	5,54	6,65				
Honey oak	01275	5,54	6,65				
Limed white oak	01277	5,54	6,65				
Limed off-white oak	01278	5,54	6,65				
Caramel oak	01279	5,54	6,65				
Steamed beech	01280	5,54	6,65				
Pure ash	01281	5,54	6,65				
Glazed white oak	01282	5,54	6,65				
Medium brown oak	01283	5,54	6,65				
Off-white oak Nature	01284	5,54	6,65				

Základný materiál (nosič)	MDF E1	MDF E1	MDF E1
Dĺžka v mm	2 380	2 380	2 380
Počet kusov v balení	4	4	4
Množstvo bm v balení	9,52	9,52	9,52
Uchytávací systém	800000-00001	800000-00001	800000-00001

Pri objednávke vymeňte bodky na konci čísla produktu s číslicami požadovaného čísla dekoru (napr. Profil 10 PK, Plain white gloss DF = 200000-2380-00324)

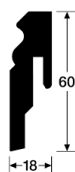

Profil
10 PK



Profil
11 PK



Profil
12 PK

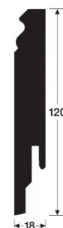

Profil
13 PK

200000-2380-...

200001-2380-...

200002-2380-...

200003-2380-...

Název dekoru	Číslo dekoru	EUR / bm bez DPH	EUR / bm s DPH	EUR / bm bez DPH	EUR / bm s DPH	EUR / bm bez DPH	EUR / bm s DPH	EUR / bm bez DPH	EUR / bm s DPH
Plain white gloss DF	00324	4,07	4,88	4,53	5,44	4,99	5,99	5,46	6,55
White DF (paintable)	02222	4,07	4,88	4,53	5,44	4,99	5,99	5,46	6,55

Základný materiál (nosič)	MDF E1	MDF E1	MDF E1	MDF E1
Dĺžka v mm	2 380	2 380	2 380	2 380
Počet kusov v balení	4	4	4	4
Množstvo bm v balení	9,52	9,52	9,52	9,52
Uchytávací systém	800000-00001	800000-00001	800000-00001	800000-00001



Profil
14 MK

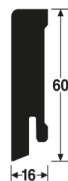

Profil
15 MK



Profil
16 MK



Profil
20 PK

200009-2380-...

200010-2380-...

200011-2380-...

200013-2380-...

Název dekoru	Číslo dekoru	EUR / bm bez DPH	EUR / bm s DPH	EUR / bm bez DPH	EUR / bm s DPH	EUR / bm bez DPH	EUR / bm s DPH	EUR / bm bez DPH	EUR / bm s DPH
Anthracite DF	00059	2,90	3,48	3,38	4,06	3,86	4,64	3,38	4,06
Stainless steel DF	00063	3,48	4,18	3,97	4,76	4,45	5,34	3,97	4,76
Plain white gloss DF	00324	2,77	3,33	3,23	3,88	3,70	4,44	3,23	3,88
White DF (paintable)	02222	2,77	3,33	3,23	3,88	3,70	4,44	3,23	3,88
Black DF	02277							3,38	4,06

Základný materiál (nosič)	MDF E1	MDF E1	MDF E1	MDF E1
Dĺžka v mm	2 380	2 380	2 380	2 380
Počet kusov v balení	4	4	4	4
Množstvo bm v balení	9,52	9,52	9,52	9,52
Uchytávací systém	800000-00003	800000-00003	800000-00003	800000-00001

Pri objednávke vymeňte body na konci čísla produktu s číslicami požadovaného čísla dekoru (napr. Profil 2 PK, Stainless steel DF = 200004-2380-00063)



Profil
2 PK



Profil
3 PK

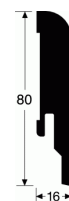

Profil
5 PK



Profil 6

200004-2380-...

200005-2380-...

200006-2380-...

200007-2380-...

Názov dekoru	Číslo dekoru	EUR / bm bez DPH	EUR / bm s DPH	EUR / bm bez DPH	EUR / bm s DPH	EUR / bm bez DPH	EUR / bm s DPH	EUR / bm bez DPH	EUR / bm s DPH
Stainless steel DF	00063			4,26	5,11				
Plain white gloss DF	00324	3,42	4,11	3,51	4,21	4,26	5,11	1,94	2,32
White DF (paintable)	02222	3,42	4,11	3,51	4,21	4,26	5,11	1,94	2,32

Základný materiál (nosič)	MDF E1	MDF E1	MDF E1	MDF E1
Dĺžka v mm	2 380	2 380	2 380	2 380
Počet kusov v balení	4	4	4	20
Množstvo bm v balení	9,52	9,52	9,52	47,60
Uchytávací systém	800000-00001	800000-00001	800000-00001	

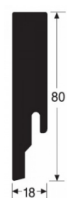

Profil
9 PK

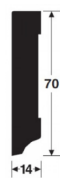

Profil 17



Profil
18 PK



Profil
19 PK

200016-2380-...

200012-2380-...

200017-2380-...

200018-2380-...

Názov dekoru	Číslo dekoru	EUR / bm bez DPH	EUR / bm s DPH	EUR / bm bez DPH	EUR / bm s DPH	EUR / bm bez DPH	EUR / bm s DPH	EUR / bm bez DPH	EUR / bm s DPH
Anthracite DF	00059	5,12	6,14						
Stainless steel DF	00063	5,80	6,96						
Plain white gloss DF	00324	4,90	5,87	3,05	3,66	4,16	4,99	5,27	6,32
White DF (paintable)	02222	4,90	5,87	3,05	3,66				
Black DF	02277	5,12	6,14						

Základný materiál (nosič)	MDF E1	MDF E1	MDF E1	MDF E1
Dĺžka v mm	2 380	2 380	2 380	2 380
Počet kusov v balení	4	4	4	4
Množstvo bm v balení	9,52	9,52	9,52	9,52
Uchytávací systém	800000-00001		800000-00001	800000-00001

Pri objednávke vymeňte bodky na konci čísla produktu s číslicami požadovaného čísla dekoru (napr.

Profil 10 F MK, White DF (RAL 9016) 02266 = 200019-2380-02266)

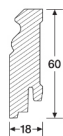

**Profil
10F MK**

200019-2380-...

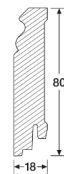

**Profil
11F MK**

200020-2380-...

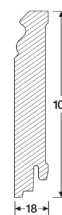

**Profil
12F MK**

200021-2380-...

Názov dekoru	Číslo dekoru	200019-2380-...		200020-2380-...		200021-2380-...	
		EUR / bm bez DPH	EUR / bm s DPH	EUR / bm bez DPH	EUR / bm s DPH	EUR / bm bez DPH	EUR / bm s DPH
White DF (RAL 9016)	02266	4,84	5,81	5,36	6,43	5,89	7,07

Základný materiál (nosič)

smrek

smrek

smrek

Dĺžka v mm

2 380

2 380

2 380

Počet kusov v balení

4

4

4

Množstvo bm v balení

9,52

9,52

9,52

Uchytávací systém

800000-00003

800000-00003

800000-00003

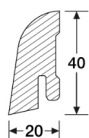

**Profil
21F MK**

200042-2380-...

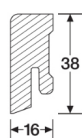

**Profil
14F MK**

200040-2380-...

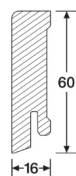

**Profil
15F MK**

200041-2380-...

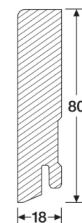

**Profil
22F MK**

200025-2380-...

Názov dekoru	Číslo dekoru	200042-2380-...		200040-2380-...		200041-2380-...		200025-2380-...	
		EUR / bm bez DPH	EUR / bm s DPH	EUR / bm bez DPH	EUR / bm s DPH	EUR / bm bez DPH	EUR / bm s DPH	EUR / bm bez DPH	EUR / bm s DPH
White DF (RAL 9016)	02266	3,82	4,58	3,50	4,20	4,04	4,85	5,36	6,43

Základný materiál (nosič)

smrek

smrek

smrek

smrek

Dĺžka v mm

2 380

2 380

2 380

2 380

Počet kusov v balení

4

4

4

4

Množstvo bm v balení

9,52

9,52

9,52

9,52

Uchytávací systém

800000-00003

800000-00003

800000-00003

800000-00003

Pri objednávke vymeňte bodky na konci čísla produktu s číslicami požadovaného čísla dekoru (napr.

Profil 10 F MK, White DF (RAL 9016) 02266 = 200019-2380-02266)

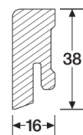

Profil
14F MK

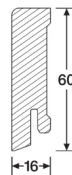

Profil
15F MK

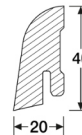

Profil
21F MK

200022-2380-...

200023-2380-...

200024-2380-...

Názov dekoru	Číslo dekoru	200022-2380-...		200023-2380-...		200024-2380-...	
		EUR / bm bez DPH	EUR / bm s DPH	EUR / bm bez DPH	EUR / bm s DPH	EUR / bm bez DPH	EUR / bm s DPH
Natural oak	00001	4,53	5,44	4,99	5,99	4,81	5,77
American walnut	00015			5,22	6,26		
Beech	00019			5,22	6,26		
Canadian maple	00027			5,22	6,26		
Oak Nature	01084			5,54	6,65		
White oak Nature	01087			5,80	6,96		
Off-white oak	01154			5,80	6,96		
Pure oak	01177			5,80	6,96		
Limed cream oak	01190			5,80	6,96		
Greige oak	01215			5,80	6,96		
Off-white oak Nature	01284			5,80	6,96		

Základný materiál (nosič)	smrek	smrek	smrek
Dĺžka v mm	2 380	2 380	2 380
Počet kusov v balení	4	4	4
Množstvo bm v balení	9,52	9,52	9,52
Uchytávací systém	800000-00003	800000-00003	800000-00003

Pri objednávke vymeňte body na konci čísla produktu s číslicami požadovaného čísla dekoru (napr. Profil 20 PK, Stainless steel DF = 200014-2380-00063)

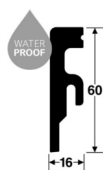

Profil
20 PK AQUA



Profil
8 PK



Profil 7

200014-2380-...

200015-2380-...

200008-2380-...

Názov dekoru	Číslo dekoru	200014-2380-...		200015-2380-...		200008-2380-...	
		EUR / bm bez DPH	EUR / bm s DPH	EUR / bm bez DPH	EUR / bm s DPH	EUR / bm bez DPH	EUR / bm s DPH
Anthracite DF	00059			3,97	4,76		
Stainless steel DF	00063	6,38	7,66	4,74	5,69		
Plain white gloss DF	00324	5,54	6,65	3,80	4,55	1,94	2,32
White DF (paintable)	02222			3,80	4,55		
Black DF	02277			3,97	4,76	1,94	2,32
Základný materiál (nosič)		Polystyren		MDF E1		MDF E1	
Dĺžka v mm		2 380		2 380		2 380	
Počet kusov v balení		4		4		4	
Množstvo bm v balení		9,52		9,52		9,52	
Uchytávací systém		800000-00001		800000-00001			

Vnútorne rohy, vonkajšie rohy a koncovky

Zladené komponenty pre
profil lišty 2 PK

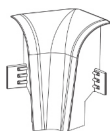

Vnútorný roh



Vonkajší roh



Ukončenie

800027-01-02001

800027-02-02001

800027-03-02001

Názov dekoru	Číslo dekoru	800027-01-02001		800027-02-02001		800027-03-02001	
		EUR / bal. bez DPH	EUR / bal. s DPH	EUR / bal. bez DPH	EUR / bal. s DPH	EUR / bal. bez DPH	EUR / bal. s DPH
White 02001	02001	7,30	8,76	5,27	6,32	5,27	6,32
Základný materiál (nosič)		ABS		ABS		ABS	
Počet kusov v balení		4		2		1 ľavé + 1 pravé	

Vnútorne rohy, vonkajšie rohy a koncovky

Zladené komponenty pre
profil lišty 3 PK

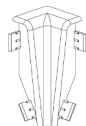

Vnútorný roh



Vonkajší roh



Ukončenie

Názov dekoru	Číslo dekoru	EUR / bal.	EUR / bal.	EUR / bal.	EUR / bal.	EUR / bal.	EUR / bal.
		bez DPH	s DPH	bez DPH	s DPH	bez DPH	s DPH
		7,30	8,76	5,27	6,32	5,27	6,32
White 02001	02001	800015-01-02001		800015-02-02001		800015-03-02001	
Stainless steel look 02002	02002	800015-01-02002		800015-02-02002		800015-03-02002	
Maple 02009	02009	800015-01-02009		800015-02-02009		800015-03-02009	
Beech 02011	02011	800015-01-02011		800015-02-02011		800015-03-02011	
Natural oak 02013	02013	800015-01-02013		800015-02-02013		800015-03-02013	
White oak 02014	02014	800015-01-02014		800015-02-02014		800015-03-02014	
Light walnut 02017	02017	800015-01-02017		800015-02-02017		800015-03-02017	
Light oak 02034	02034	800015-01-02034		800015-02-02034		800015-03-02034	
Základný materiál (nosič)		ABS		ABS		ABS	
Počet kusov v balení		4		2		1 ľavé + 1 pravé	

Aké príslušenstvo soklovej lišty použiť

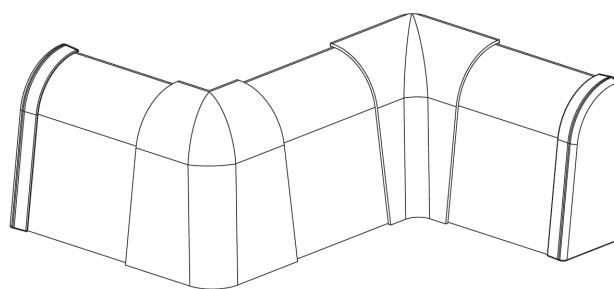
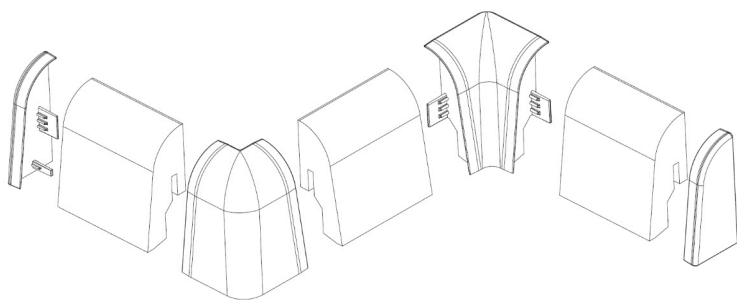

Maple 02009	Maple 00202
Beech 02011	Beech 06201
Light oak 02034	Light cracked oak 06258 / Distinctive pure oak 06273 / Light Chiemsee oak 06376 / Taverna oak 06428 / Light field oak 06843 / Madras oak 06891 / Pure princess oak 07132 / Natural lakewood oak 07456 / Lakewood oak 07457
Natural oak 02013	Oak 06064 / Natural castle oak 06836 / Hazelbrook oak 07013 / Fleetwood oak 07399
White oak 02014	White lyed oak 06181 / Marzipan oak 06268
Light walnut 02017	Walnut 00211 / Amore walnut 06389 / Walnut 06440

Vnútorné rohy, vonkajšie rohy a koncovky



Vnútorný roh
(samolepiaci)

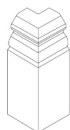

Vonkajší roh
(samolepiaci)

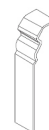

Spojka
(samolepiaca)

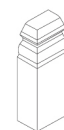

Ukončenie
(samolepiace)

Zodpovedajúce profilom: 10 PK I 10 F MK (60 mm)	EUR / bal.	EUR / bal.	EUR / bal.	EUR / bal.	EUR / bal.	EUR / bal.	EUR / bal.	EUR / bal.	EUR / bal.
	bez DPH	s DPH	bez DPH	s DPH	bez DPH	s DPH	bez DPH	s DPH	bez DPH
	7,30	8,76	5,27	6,32	5,27	6,32	5,27	6,32	5,27
White 02001	800028-01-02001		800028-02-02001		800028-04-02001		800028-03-02001		

Zodpovedajúce profilom: 11 MK I 1 F MK (80 mm)	EUR / bal.	EUR / bal.	EUR / bal.	EUR / bal.	EUR / bal.	EUR / bal.	EUR / bal.	EUR / bal.	EUR / bal.
	bez DPH	s DPH	bez DPH	s DPH	bez DPH	s DPH	bez DPH	s DPH	bez DPH
	7,30	8,76	5,27	6,32	5,27	6,32	5,27	6,32	5,27
White 02001	800029-01-02001		800029-02-02001		800029-04-02001		800029-03-02001		

Zodpovedajúce profilom: 12 PK I 12 F MK (100 mm)	EUR / bal.	EUR / bal.	EUR / bal.	EUR / bal.	EUR / bal.	EUR / bal.	EUR / bal.	EUR / bal.	EUR / bal.
	bez DPH	s DPH	bez DPH	s DPH	bez DPH	s DPH	bez DPH	s DPH	bez DPH
	8,23	9,87	5,92	7,10	5,92	7,10	5,92	7,10	5,92
White 02001	800030-01-02001		800030-02-02001		800030-04-02001		800030-03-02001		

Zodpovedajúce profilom: 13 PK (120 mm)	EUR / bal.	EUR / bal.	EUR / bal.	EUR / bal.	EUR / bal.	EUR / bal.	EUR / bal.	EUR / bal.	EUR / bal.
	bez DPH	s DPH	bez DPH	s DPH	bez DPH	s DPH	bez DPH	s DPH	bez DPH
	8,23	9,87	5,92	7,10	5,92	7,10	5,92	7,10	5,92
White 02001	800031-01-02001		800031-02-02001		800031-04-02001		800031-03-02001		

Základný materiál (nosič)	ASA	ASA	ASA	ASA
Počet kusov v balení	4	2	2	1 ľavé + 1 pravé

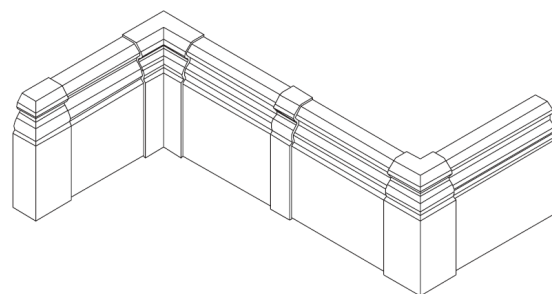
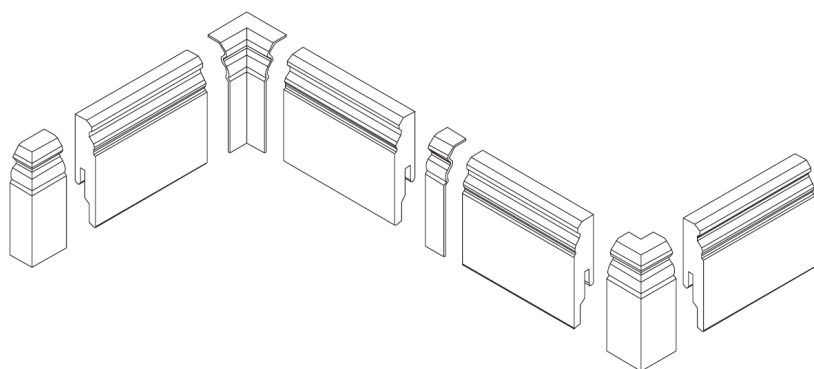

Vnútročné rohy, vonkajšie rohy a koncovky

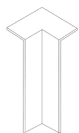

Vnútročný roh
(samolepiaci)



Vonkajší roh
(samolepiaci)



Spojka
(samolepiaca)



Ukončenie
(samolepiace)

Zodpovedajúce profilom: 8 PK I 18 PK (50 mm)	EUR / bal.	EUR / bal.	EUR / bal.	EUR / bal.	EUR / bal.	EUR / bal.	EUR / bal.	EUR / bal.	EUR / bal.
	bez DPH	s DPH	bez DPH	s DPH	bez DPH	s DPH	bez DPH	s DPH	s DPH
	7,30	8,76	5,27	6,32	5,27	6,32	5,27	6,32	6,32
White 02001	800032-01-02001		800032-02-02001		800032-04-02001		800032-03-02001		

Zodpovedajúce profilom: 9 PK I 19 PK (80 mm)	EUR / bal.	EUR / bal.	EUR / bal.	EUR / bal.	EUR / bal.	EUR / bal.	EUR / bal.	EUR / bal.	EUR / bal.
	bez DPH	s DPH	bez DPH	s DPH	bez DPH	s DPH	bez DPH	s DPH	s DPH
	7,30	8,76	5,27	6,32	5,27	6,32	5,27	6,32	6,32
White 02001	800033-01-02001		800033-02-02001		800033-04-02001		800033-03-02001		

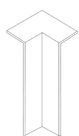

Vnútročný roh
(samolepiaci)



Vonkajší roh
(samolepiaci)



Spojka
(samolepiaca)



Ukončenie
(samolepiace)

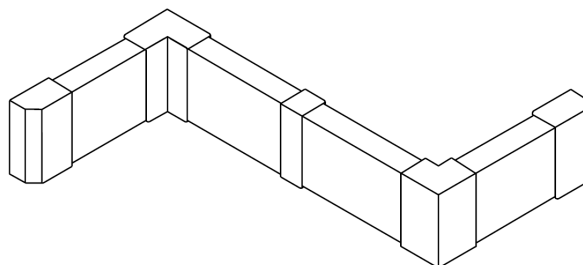
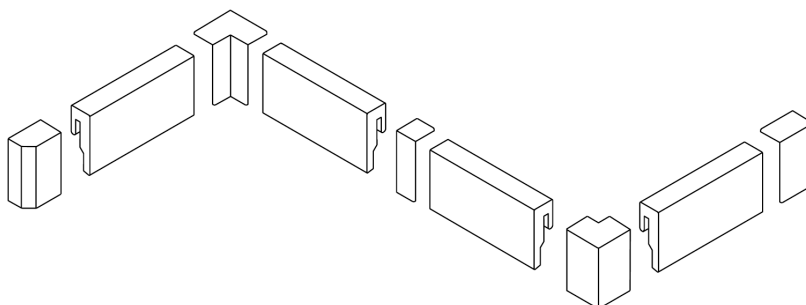

Zodpovedajúce profilom: 15 MK I 15 F MK 20 PK I 20 PK Aqua	EUR / bal.	EUR / bal.	EUR / bal.	EUR / bal.	EUR / bal.	EUR / bal.	EUR / bal.	EUR / bal.	EUR / bal.
	bez DPH	s DPH	bez DPH	s DPH	bez DPH	s DPH	bez DPH	s DPH	s DPH
	7,30	8,76	5,27	6,32	5,27	6,32	5,27	6,32	6,32
White 02001	800034-01-02001		800034-02-02001		800034-04-02001		800034-03-02001		
Stainless steel look 02038	800034-01-02038		800034-02-02038		800034-04-02038		800034-03-02038		
Black 02039	800034-01-02039		800034-02-02039		800034-04-02039		800034-03-02039		

Základný materiál (nosič)	ASA	ASA	ASA	ASA
Počet kusov v balení	4	2	2	1 ľavé + 1 pravé

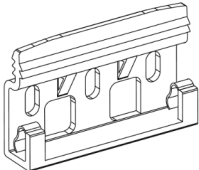

Kód produktu	Názov produktu	Materiál	EUR bez DPH	EUR s DPH
800001-00003	Meister tension rod - uťahovák posledného radu	ocel'	23,94	28,72
800001-00013	Tapping block 5 mm (inštalačný blok)	plast	9,26	11,11
800001-00010	Tapping block In&Out 7 mm (inštalačný blok)	plast	7,30	8,76
800001-00007	Drevené dištančné klíny	drevo	4,90	5,87
800001-00008	Upevňovací klin (ocel' + drevo)	ocel'/drevo	12,85	15,42

Uchytávacie klipy

Kód produktu	Obrázok	Názov produktu	Balenie (ks / bal.)	Spotreba (ks / bm)	MOC /bal. bez DPH	MOC /bal. s DPH
800000-00001		Uchytávacie klipy pre soklové lišty 2 PK, 3 PK, 5 PK, 8 PK, 9 PK, 10 PK, 11 PK, 12 PK, 13 PK, 18 PK, 19 PK, 20 PK a 20 PK Aqua	50 / bal.	50 klipov na 20 bm lišty	11,92	14,31
800000-00003		Uchytávacie klipy pre soklové lišty 10 F MK, 11 F MK, 12 F MK, 14 MK, 14 F MK, 15 MK, 15 F MK, 16 MK, 21 F MK, 22 F MK, 23 F MK	50 / bal.	50 klipov na 20 bm lišty	14,70	17,64

Radiatorové rozery z masívneho dreva

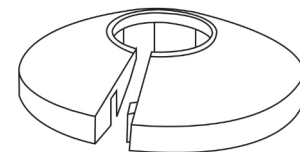
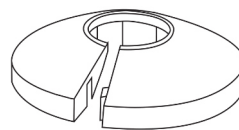
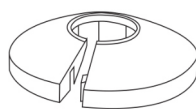

Vnútorňý priemer

Ø 15 mm

Ø 18 mm

Ø 22 mm

Vonkajší priemer

Ø 50 mm

Ø 50 mm

Ø 55 mm

Názov dekoru	Číslo dekoru	MOC /bal. bez DPH	MOC /bal. s DPH	MOC /bal. bez DPH	MOC /bal. s DPH	MOC /bal. bez DPH	MOC /bal. s DPH
		6,01	7,21	6,01	7,21	6,01	7,21
Oak 00001	00001	800002-15-00001		800002-18-00001		800002-22-00001	
Beech 00019	00019	800002-15-00019		800002-18-00019		800002-22-00019	
		6,66	7,99	6,66	7,99	6,66	7,99
Walnut 00015	00015	800002-15-00015		800002-18-00015		800002-22-00015	

Radiatorové rozery plastové

Kód produktu	Názov produktu	Balenie	EUR bez DPH	EUR s DPH
800002-00-02009	Maple 02009 (wood effect)	2 ks	7,30	8,76
800002-00-02011	Beech 02011 (wood effect)	2 ks	7,30	8,76
800002-00-02013	Natural oak 02013 (wood effect)	2 ks	7,30	8,76
800002-00-02014	White oak 02014 (wood effect)	2 ks	7,30	8,76
800002-00-02017	Walnut 02017 (wood effect)	2 ks	7,30	8,76
800002-00-02034	Light oak 02034 (wood effect)	2 ks	7,30	8,76
800002-00-02035	Chrome 02035 (decor)	2 ks	7,30	8,76
800002-00-02043	White 02043 (decor)	2 ks	7,30	8,76

Vnútorňý priemer	Ø 15 18 22 mm
Vonkajší priemer	Ø 50 mm
Materiál	ABS

Zladené radiatorové rozery s laminátovými a diajnovými podlahami MEISTER

Mapple 02009	Maple 02009
Beech 02011	Beech 06201
Light oak 02034	Light cracked oak 06258 / Marrakech oak 06396 / Casablanca oak 06414 / Taverna oak 06428 / Bayfield oak 06679 / Light castle oak 06841 / Sand princess oak 06895 / Kingdom oak 06899 / Caramel oak 06953 / Champagne oak 07001 / Pure relax oak 07113 / Cream tower oak 07120 / Toffee oak 07142 / Light valley oak 07144 / Pure fountain oak 07152
Natural oak 02013	Oak 00462 / Natural oak 06067 / Oak 06443 / East coast oak 06682 / Natural farmer's oak 06832 / Hazelbrook oak 07013 / Woodend oak 07014 / Villa oak 07016 / Steamed riverbank oak 07116 / Natural riverbank oak 07117 / Nevado oak 07147 / Chianti oak 07149 / Hill oak 07153
White oak 02014	White lyed oak 06181 / Marzipan oak 06268 / Atacama oak 06380 / Off-white tower oak 07119 / Sand cliff oak 07122 / White mountain oak 07124 / White riverbank oak 07126
Walnut 02017	Walnut 00211 / Amore walnut 06389 / Walnut 06440 / Muscat oak 06416 / Dark fountain oak 07111

Originálne podložky pod podlahy

Kód produktu	Názov produktu	Rozmer (mm)	Balenie (m ²)	EUR / m ² bez DPH	EUR / m ² s DPH
800014-00004	MEISTER-Silence 25 dB	3,0 x 1000 x 5500	5,5	8,79	10,55

PUR, integrovaná parozábrana + Alu strip; útlm kročajového hluku 19 dB; priestor -31%; tlaková stabilita cca. 130kPa

800014-00005	MEISTER-Silence 20	2,5 x 1000 x 7000	7,0	6,00	7,20
--------------	--------------------	-------------------	-----	------	-------------

PUR-minerálna zmes; útlm kročajového hluku 19 dB; útlm priestorovej hlučnosti -28%; tlaková stabilita cca. 150kPa

800014-00006	MEISTER-Silence 15	2,0 x 1000 x 8500	8,5	5,73	6,88
--------------	--------------------	-------------------	-----	------	-------------

PUR, integrovaná parozábrana + Alu strip; útlm kročajového hluku 18 dB; priestor -25%; tlaková stabilita cca. 220kPa

800014-00008	MEISTER-Silence Compact	1,5 x 1000 x 10000	10,0	7,04	8,45
--------------	-------------------------	--------------------	------	------	-------------

Hrúbka 1,5 mm, vyrobená z PUR minerálnej zmesi určená k inštalácii plávajúcich dizajnových, rigidných a celovinylových podláh s klik systémom. Pevnosť v tlaku (hodnota CS): cca. 450 kPa Zníženie kročajového hluku: až 18 dB

800014-00010	MEISTER-SilenceEco VPE	3,0 x 590 x 790	9,322	2,63	3,15
--------------	------------------------	-----------------	-------	------	-------------

Tlakovo stabilná podložka z drevovlákná; útlm kročajového hluku 18 dB; tlaková stabilita cca. 150kPa

800014-00012	MEISTER-Twin Control foam	2,0 x 1000 x 25000	25,0	4,16	4,99
--------------	---------------------------	--------------------	------	------	-------------

Penová podložka s integrovanou parozábranou; útlm kročajového hluku 19 dB; priestor -15%; tlaková stabilita cca. 60kPa

800014-00001	MEISTER-Alu-Strip	0,2 x 50 x 50000	50,0	8,29	9,95
--------------	-------------------	------------------	------	------	-------------

Alumíniová lepiaca páska na zlepenie pásov podložky Meister-Twin Control

Údržba - čistenie

Kód produktu	Názov produktu	Balenie	EUR bez DPH	EUR s DPH
800021-00013-A22	Dr.Schutz Premium care oil 1000ml	1 ks	40,58	48,70
<p>Ošetrojúci olej na báze olejov modifikovaných alkydových živíc a prírodných olejov a voskov. Vhodné na prvé čistenie a osvieženie všetkých parkiet MEISTER a drevených podláh Lindura s prirodzene olejovaným povrchom Wearthec Nature v obzvlášť frekventovaných priestoroch a v komerčných priestoroch. Osviežuje matné, veľmi frekventované alebo intenzívne čistené olejované povrchy. Zvýrazňuje kresbu dreva. Výborná penetrácia, hodvábne matný vzhľad. Obsah: 1000 ml. Balenie: plastová fľaša - koncentrát.</p>				
800021-00015-A22	Dr.Schutz Premium care oil, white 1000ml	1 ks	48,90	58,68
<p>Biely pigmentovaný ošetrojúci olej na báze olejov modifikovaných alkydových živíc a prírodných olejov a voskov. Vhodné na prvé čistenie a osvieženie parkiet MEISTER a drevených podláh Lindura s bielym olejovaným povrchom Wearthec@Nature. Osviežuje matné olejové povrchy so silným opotrebovaním, ako aj intenzívne čistené olejové povrchy. Zdôrazňuje kresbu dreva. Dobrá penetrácia, hodvábne matný vzhľad. Obsah: 1 000 ml (vystačí na cca 50 - 100 m²) Obsah: 1000 ml. Balenie: plastová fľaša - koncentrát.</p>				
800021-00009-A22	Dr.Schutz Premium wood soap 750ml	1 ks	13,22	15,86
<p>Jemný čistiaci a ošetrojúci prípravok na báze prírodných mydiel. Vhodné na bežné čistenie a starostlivosť o MeisterParquet. longlife a drevená podlaha MEISTER Lindura s prirodzene olejovaným povrchom Wearthec@Nature. Podlaha sa čistí a ošetruje v jednom kroku. Efekt opätovného naolejovania - žiadne vylúhovanie, žiadny sivý film na povrchu. Obsah: 750 ml. Balenie: plastová fľaša - koncentrát.</p>				
800021-00011-A22	Dr.Schutz Premium wood soap, white 750ml	1 ks	17,11	20,53
<p>Jemný čistiaci a ošetrojúci prípravok na báze prírodných mydiel - biele pigmentované. Vhodné na bežné čistenie a starostlivosť o MeisterParquet. longlife a drevená podlaha MEISTER Lindura s bielym olejovaným povrchom Wearthec@Nature. Podlaha sa čistí a ošetruje v jednom kroku. Efekt premazania - nie vylúhovanie, žiadny sivý film na povrchu. Obsah: 750 ml. Balenie: plastová fľaša - koncentrát.</p>				
800021-00003-A22	Dr.Schutz Wood & Cork Floor Cleaner 750ml	1 ks	7,67	9,20
<p>Vhodné na bežné čistenie MeisterParquet. longlife, drevené podlahy MEISTER Lindura a drevené podlahy Natureflex s lakovaným, matne lakovaným alebo ultra matným lakovaným Duratec Plus Povrch Duratec Nature. Obsah: 750 ml. Balenie: plastová fľaša - koncentrát.</p>				
800021-00005-A22	Dr.Schutz Wood & Cork Floor Polish mat 750ml	1 ks	10,63	12,76
<p>Vhodné na bežné čistenie MeisterParquet. longlife, drevené podlahy MEISTER Lindura a drevené podlahy Natureflex s lakovaným, matne lakovaným alebo ultra matným lakovaným Duratec Plus Povrch Duratec Nature. Ošetruje a chráni podlahu pomocou matného ošetrojúceho filmu. Obsah: 750 ml (spotreba cca 20 – 25 ml/m²) Balenie: plastová fľaša - koncentrát.</p>				
800021-00007-A22	Dr.Schutz Wood Floor Deep Clean 750ml	1 ks	9,90	11,88
<p>Špeciálny čistiaci prostriedok na parkety MEISTER, drevené podlahy MEISTER Lindura, drevené podlahy Natureflex a dizajnové podlahy MEISTER. Jemne odstraňuje zvyšky starého ošetrojúceho filmu z uzavretých a elastických podláh. Vhodné aj na intenzívne čistenie prirodzene zaolejovaných povrchov. Obsah: 750 ml. Balenie: plastová fľaša - koncentrát.</p>				