

MEISTER

Cenník

Meister Lindura

2024

Meister Lindura - HD 400 - prírodný olej



Kód produktu	Názov dekoru	Kompatibilná lišta	MOC bez DPH/m ²	MOC s DPH/m ²
500011-2200270-08900	Oak lively 8900 brushed	01275	62,81	75,37
500011-2200270-08902	Authentic pure oak 8902 brushed	01094	60,04	72,05
500011-2200270-08906	Natural pure oak 8906 brushed	01104	67,43	80,92
500011-2200270-08907	Natural oak 8907 brushed	01084	66,51	79,81

Kompletnú ponuku podláh MEISTER Lindura so všetkými kolekciami a dekormi vrátane príslušenstva nájdete na našich webových stránkach www.bausad.sk.

Povrch Weartec@Nature

Prírodné oleje a vosky prenikajú hlboko do dreva a vytvárajú ochranný, priedušný povrch. Táto forma povrchovej úpravy zvyrazňuje zrnno aj štruktúru, reguluje vlhkosť a zabezpečuje zdravú klímu bývania.

Povrch Duratec Nature

7-vrstvové tesnenie s bezformaldehydovým, viskoplastickým, UV žiarením tvrdým akrylovým lakom. Inovatívny výrobný proces sa používa na dosiahnutie ultra matnej povrchovej úpravy s mimoriadnym zmyslom pre hĺbku. Kvalitná odolná povrchová úprava je ekologicky nezávadná a vďaka špeciálnemu zloženiu je mimoriadne odolná a nenáročná na údržbu.

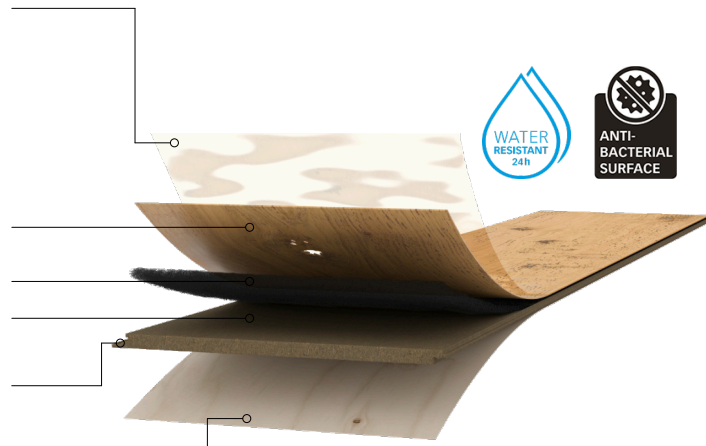

Detaily produktu:

- 1-lamelový vzor
- Rýchla a jednoduchá inštalácia
- Pozdĺžna V-drážka a mikro V-drážka na krátkom spoji
- Vhodná do vlhkých miestností | vode-odolná 24 hodín
- Spojením pravých drevených krytín s dreveným práškom vzniká úplne nový a odolný povrchový materiál
- Vhodné pre teplovodné podlahové kúrenie
- Typ zámkového spoja: Masterclit Plus
- MEISTER záruka*
 - 25 rokov v obytných priestoroch
 - 5 rokov v komerčných priestoroch

Technické údaje:

Hrúbka celková (mm)	11
Rozmer lamely (mm)	2200 x 270
Počet lamiel / bal.	4
Balenie (m ²)	2,376
Hmotnosť balenia (kg)	24
Paleta: bal. m ² kg	30 balíkov 71,28 m ² 750 kg
Tepelný odpor (EN 12 664)	0,075 (m ² K)/W

Meister Lindura - HD 400 - ultramatný lak



Kód produktu	Názov dekoru	Kompatibilná lišta	MOC bez DPH/m ²	MOC s DPH/m ²
500012-2200270-08913	Natural oak 8913 brushed	01084	67,43	80,92
500012-2200270-08914	Oak lively 8914 brushed	01084	63,73	76,48
500012-2200270-08915	Authentic oak 8915 brushed	01084	60,04	72,05
500012-2200270-08916	Authentic caramel oak 8916 brushed	01104	60,96	73,15
500012-2200270-08918	Natural light oak 8918 brushed	01087	68,35	82,02
500012-2200270-08919	Natural alabaster oak 8919 brushed	01176	68,35	82,02
500012-2200270-08921	Authentic pure oak 8921 brushed	01094	60,96	73,15
500012-2200270-08923	Authentic greige oak 8923 brushed	01269	60,96	73,15
500013-2200205-08937	Off-white oak lively 8937 brushed *	01154	60,04	72,05

Technické údaje: (šírka 270 mm)

Hrúbka celková (mm)	11
Rozmer lamely (mm)	2200 x 270
Počet lamiel / bal.	4
Balenie (m ²)	2,376
Hmotnosť balenia (kg)	24
Paleta: bal. m ² kg	30 balíkov 71,28 m ² 750 kg
Tepelný odpor (EN 12 664)	0,075 (m ² K)/W

Detaily produktu:

- 1-lamelový vzor;
- Rýchla a jednoduchá inštalácia
- Pozdĺžna V-drážka a mikro V-drážka na krátkom spoji
- Vhodná do vlhkých miestností | vode-odolná 24 hodín
- Spojením pravých drevených krytín s dreveným práškom vzniká úplne nový a odolný povrchový materiál
- Vhodné pre teplovodné podlahové kúrenie
- Typ zámkového spoja: Masterclitic Plus
- MEISTER záruka*
 - 25 rokov v obytných priestoroch
 - 5 rokov v komerčných priestoroch

Technické údaje: (šírka 205 mm) *

Hrúbka celková (mm)	11
Rozmer lamely (mm)	2200 x 205
Počet lamiel / bal.	4
Balenie (m ²)	1,804
Hmotnosť balenia (kg)	18
Paleta: bal. m ² kg	40 balíkov 72,16 m ² 760 kg
Tepelný odpor (EN 12 664)	0,075 (m ² K)/W

Meister Lindura - HS 500 - ultramatný lak



Kód produktu	Názov dekoru	Kompatibilná lišta	MOC bez DPH/m ²	MOC s DPH/m ²
500010-0700140-08925	Classic oak 8925 brushed	01084	78,53	94,23
500010-0700140-08926	Olive grey classic oak vintage structure, brushed 8926	01276	79,45	95,34
500010-0700140-08929	Classic alabaster oak 8929 brushed	01176	79,45	95,34

Povrch Weartec®Nature

Prírodné oleje a vosky prenikajú hlboko do dreva a vytvárajú ochranný, priedušný povrch. Táto forma povrchovej úpravy zvyrazňuje zrno aj štruktúru, reguluje vlhkosť a zabezpečuje zdravú klímu bývania.

Povrch Duratec Nature

7-vrstvové tesnenie s bezformaldehydovým, viskoplastickým, UV žiarením tvrdým akrylovým lakom. Inovatívny výrobný proces sa používa na dosiahnutie ultra matnej povrchovej úpravy s mimoriadnym zmyslom pre hĺbku. Kvalitná odolná povrchová úprava je ekologicky nezávadná a vďaka špeciálnemu zloženiu je mimoriadne odolná a nenáročná na údržbu.

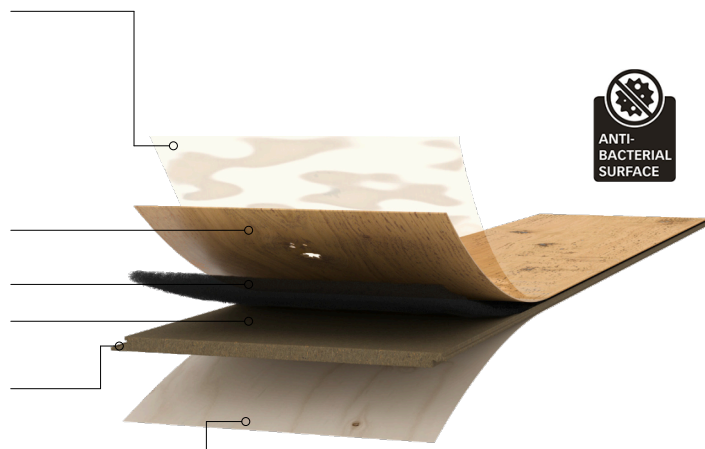

Detaily produktu:

- Vzor rybej kosti (herringbone)
- Rýchla a jednoduchá inštalácia
- Mikro V-drážka po celom obvode
- HS 500 nie je vhodná do vlhkých miestností (kúpeľne, sauny a pod.)
- Spojením pravých drevených krytín s dreveným práškom vzniká úplne nový a odolný povrchový materiál
- Vhodné pre teplovodné podlahové kúrenie
- Typ zámkového spoja: UniZip
- MEISTER záruka*
 - 25 rokov v obytných priestoroch
 - 5 rokov v komerčných priestoroch

Technické údaje:

Hrúbka celková (mm)	11
Rozmer lamely (mm)	700 x 140
Počet lamiel / bal.	10 (obojsstranný formát)
Balenie (m ²)	0,980
Hmotnosť balenia (kg)	10
Paleta: bal. m ² kg	56 balíkov 54,88 m ² 580 kg
Tepelný odpor (EN 12 664)	0,075 (m ² K)/W

Pri objednávke vymeňte bodky na konci

číslo produktu s číslicami požadovaného čísla dekoru

(napr. Profil 3 PK, Oak Nature 01084 = 200049-2380-01084)



Profil
3 PK

200049-2380-...

Názov dekoru	Číslo dekoru	EUR / bm bez DPH	EUR / bm s DPH
Lyed-look oak	01045	5,54	6,65
Oak Nature	01084	5,54	6,65
White oak Nature	01087	5,54	6,65
Light oak	01094	5,54	6,65
Pure oak Nature	01104	5,54	6,65
Clay grey oak	01131	5,54	6,65
Off-white oak	01154	5,54	6,65
Arctic white oak	01168	5,54	6,65
Alabaster oak	01176	5,54	6,65
Limed polar white oak	01200	5,54	6,65
White oak	01206	5,54	6,65
American walnut	01210	5,00	6,00
Copper brown oak	01219	5,54	6,65
Olive brown oak	01265	5,54	6,65
Champagne oak	01266	5,54	6,65
Off-white oak	01267	5,54	6,65
Chesnut brown oak	01268	5,54	6,65
Greige oak	01269	5,54	6,65
Grey brown oak	01274	5,54	6,65
Honey oak	01275	5,54	6,65
Olive grey oak	01276	5,54	6,65

Základný materiál (nosič)	MDF E1
Dĺžka v mm	2 380
Počet kusov v balení	4
Množstvo bm v balení	9,52
Uchytávací systém	800000-00001

Pri objednávke vymeňte bodky na konci čísla produktu s číslicami požadovaného čísla dekoru (napr. Profil 10 PK, Plain white gloss DF = 200000-2380-00324)

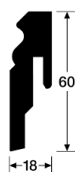

Profil
10 PK



Profil
11 PK



Profil
12 PK



Profil
13 PK

200000-2380-...

200001-2380-...

200002-2380-...

200003-2380-...

Název dekoru	Číslo dekoru	EUR / bm bez DPH	EUR / bm s DPH	EUR / bm bez DPH	EUR / bm s DPH	EUR / bm bez DPH	EUR / bm s DPH	EUR / bm bez DPH	EUR / bm s DPH
Plain white gloss DF	00324	4,07	4,88	4,53	5,44	4,99	5,99	5,46	6,55
White DF (paintable)	02222	4,07	4,88	4,53	5,44	4,99	5,99	5,46	6,55

Základný materiál (nosič)	MDF E1	MDF E1	MDF E1	MDF E1
Dĺžka v mm	2 380	2 380	2 380	2 380
Počet kusov v balení	4	4	4	4
Množstvo bm v balení	9,52	9,52	9,52	9,52
Uchytávací systém	800000-00001	800000-00001	800000-00001	800000-00001



Profil
14 MK

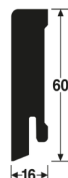

Profil
15 MK



Profil
16 MK



Profil
20 PK

200009-2380-...

200010-2380-...

200011-2380-...

200013-2380-...

Název dekoru	Číslo dekoru	EUR / bm bez DPH	EUR / bm s DPH	EUR / bm bez DPH	EUR / bm s DPH	EUR / bm bez DPH	EUR / bm s DPH	EUR / bm bez DPH	EUR / bm s DPH
Anthracite DF	00059	2,90	3,48	3,38	4,06	3,86	4,64	3,38	4,06
Stainless steel DF	00063	3,48	4,18	3,97	4,76	4,45	5,34	3,97	4,76
Plain white gloss DF	00324	2,77	3,33	3,23	3,88	3,70	4,44	3,23	3,88
White DF (paintable)	02222	2,77	3,33	3,23	3,88	3,70	4,44	3,23	3,88
Black DF	02277							3,38	4,06

Základný materiál (nosič)	MDF E1	MDF E1	MDF E1	MDF E1
Dĺžka v mm	2 380	2 380	2 380	2 380
Počet kusov v balení	4	4	4	4
Množstvo bm v balení	9,52	9,52	9,52	9,52
Uchytávací systém	800000-00003	800000-00003	800000-00003	800000-00001

Pri objednávke vymeňte body na konci čísla produktu s číslicami požadovaného čísla dekoru (napr. Profil 2 PK, Stainless steel DF = 200004-2380-00063)



Profil
2 PK



Profil
3 PK

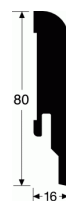

Profil
5 PK



Profil 6

Název dekoru	Číslo dekoru	200004-2380-...		200005-2380-...		200006-2380-...		200007-2380-...	
		EUR / bm bez DPH	EUR / bm s DPH	EUR / bm bez DPH	EUR / bm s DPH	EUR / bm bez DPH	EUR / bm s DPH	EUR / bm bez DPH	EUR / bm s DPH
Stainless steel DF	00063			4,26	5,11				
Plain white gloss DF	00324	3,42	4,11	3,51	4,21	4,26	5,11	1,94	2,32
White DF (paintable)	02222	3,42	4,11	3,51	4,21	4,26	5,11	1,94	2,32
Základný materiál (nosič)		MDF E1		MDF E1		MDF E1		MDF E1	
Dĺžka v mm		2 380		2 380		2 380		2 380	
Počet kusov v balení		4		4		4		20	
Množstvo bm v balení		9,52		9,52		9,52		47,60	
Uchytávací systém		800000-00001		800000-00001		800000-00001			



Profil
9 PK

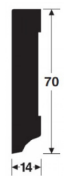

Profil 17



Profil
18 PK



Profil
19 PK

Název dekoru	Číslo dekoru	200016-2380-...		200012-2380-...		200017-2380-...		200018-2380-...	
		EUR / bm bez DPH	EUR / bm s DPH	EUR / bm bez DPH	EUR / bm s DPH	EUR / bm bez DPH	EUR / bm s DPH	EUR / bm bez DPH	EUR / bm s DPH
Anthracite DF	00059	5,12	6,14						
Stainless steel DF	00063	5,80	6,96						
Plain white gloss DF	00324	4,90	5,87	3,05	3,66	4,16	4,99	5,27	6,32
White DF (paintable)	02222	4,90	5,87	3,05	3,66				
Black DF	02277	5,12	6,14						
Základný materiál (nosič)		MDF E1		MDF E1		MDF E1		MDF E1	
Dĺžka v mm		2 380		2 380		2 380		2 380	
Počet kusov v balení		4		4		4		4	
Množstvo bm v balení		9,52		9,52		9,52		9,52	
Uchytávací systém		800000-00001				800000-00001		800000-00001	

Pri objednávke vymeňte body na konci čísla produktu s číslicami požadovaného čísla dekoru (napr. Profil 2 PK, Stainless steel DF = 200004-2380-00063)

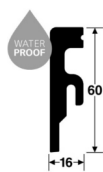

Profil
20 PK AQUA

200014-2380-...



Profil
8 PK

200015-2380-...



Profil 7

200008-2380-...

Názov dekoru	Číslo dekoru	EUR / bm bez DPH	EUR / bm s DPH	EUR / bm bez DPH	EUR / bm s DPH	EUR / bm bez DPH	EUR / bm s DPH
Anthracite DF	00059			3,97	4,76		
Stainless steel DF	00063	6,38	7,66	4,74	5,69		
Plain white gloss DF	00324	5,54	6,65	3,80	4,55	1,94	2,32
White DF (paintable)	02222			3,80	4,55		
Black DF	02277			3,97	4,76	1,94	2,32

Základný materiál (nosič)	Polystyren	MDF E1	MDF E1
Dĺžka v mm	2 380	2 380	2 380
Počet kusov v balení	4	4	4
Množstvo bm v balení	9,52	9,52	9,52
Uchytávací systém	800000-00001	800000-00001	

Vnútorne rohy, vonkajšie rohy a koncovky

Zladené komponenty pre
profil lišty 2 PK

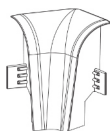

Vnútorný roh

800027-01-02001



Vonkajší roh

800027-02-02001



Ukončenie

800027-03-02001

Názov dekoru	Číslo dekoru	EUR / bal. bez DPH	EUR / bal. s DPH	EUR / bal. bez DPH	EUR / bal. s DPH	EUR / bal. bez DPH	EUR / bal. s DPH
White 02001	02001	7,30	8,76	5,27	6,32	5,27	6,32
Základný materiál (nosič)		ABS		ABS		ABS	
Počet kusov v balení		4		2		1 ľavé + 1 pravé	

Vnútorne rohy, vonkajšie rohy a koncovky

Zladené komponenty pre
profil lišty 3 PK

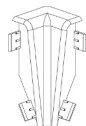

Vnútorný roh



Vonkajší roh



Ukončenie

Názov dekoru	Číslo dekoru	EUR / bal.	EUR / bal.	EUR / bal.	EUR / bal.	EUR / bal.	EUR / bal.
		bez DPH	s DPH	bez DPH	s DPH	bez DPH	s DPH
		7,30	8,76	5,27	6,32	5,27	6,32
White 02001	02001	800015-01-02001		800015-02-02001		800015-03-02001	
Stainless steel look 02002	02002	800015-01-02002		800015-02-02002		800015-03-02002	
Maple 02009	02009	800015-01-02009		800015-02-02009		800015-03-02009	
Beech 02011	02011	800015-01-02011		800015-02-02011		800015-03-02011	
Natural oak 02013	02013	800015-01-02013		800015-02-02013		800015-03-02013	
White oak 02014	02014	800015-01-02014		800015-02-02014		800015-03-02014	
Light walnut 02017	02017	800015-01-02017		800015-02-02017		800015-03-02017	
Light oak 02034	02034	800015-01-02034		800015-02-02034		800015-03-02034	
Základný materiál (nosič)		ABS		ABS		ABS	
Počet kusov v balení		4		2		1 ľavé + 1 pravé	

Aké príslušenstvo soklovej lišty použiť

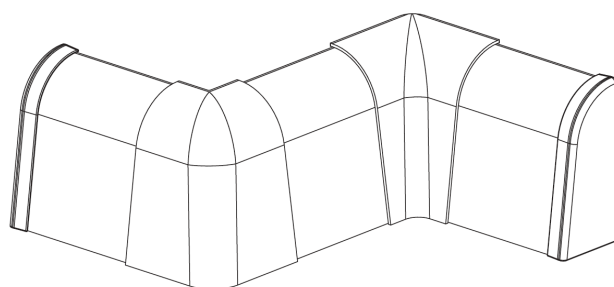
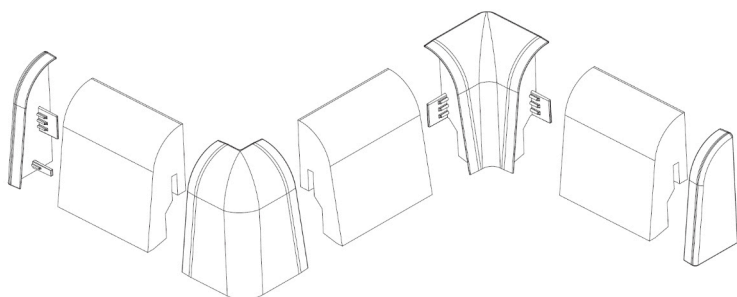

Maple 02009	Maple 00202
Beech 02011	Beech 06201
Light oak 02034	Light cracked oak 06258 / Distinctive pure oak 06273 / Light Chiemsee oak 06376 / Taverna oak 06428 / Light field oak 06843 / Madras oak 06891 / Pure princess oak 07132 / Natural lakewood oak 07456 / Lakewood oak 07457
Natural oak 02013	Oak 06064 / Natural castle oak 06836 / Hazelbrook oak 07013 / Fleetwood oak 07399
White oak 02014	White lyed oak 06181 / Marzipan oak 06268
Light walnut 02017	Walnut 00211 / Amore walnut 06389 / Walnut 06440

Vnútorné rohy, vonkajšie rohy a koncovky



Vnútorný roh
(samolepiaci)

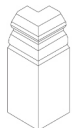

Vonkajší roh
(samolepiaci)

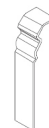

Spojka
(samolepiaca)

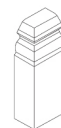

Ukončenie
(samolepiace)

Zodpovedajúce profilom: 10 PK I 10 F MK (60 mm)	EUR / bal.	EUR / bal.	EUR / bal.	EUR / bal.	EUR / bal.	EUR / bal.	EUR / bal.	EUR / bal.	EUR / bal.
	bez DPH	s DPH	bez DPH	s DPH	bez DPH	s DPH	bez DPH	s DPH	bez DPH
	7,30	8,76	5,27	6,32	5,27	6,32	5,27	6,32	5,27
White 02001	800028-01-02001		800028-02-02001		800028-04-02001		800028-03-02001		

Zodpovedajúce profilom: 11 MK I 1 F MK (80 mm)	EUR / bal.	EUR / bal.	EUR / bal.	EUR / bal.	EUR / bal.	EUR / bal.	EUR / bal.	EUR / bal.	EUR / bal.
	bez DPH	s DPH	bez DPH	s DPH	bez DPH	s DPH	bez DPH	s DPH	bez DPH
	7,30	8,76	5,27	6,32	5,27	6,32	5,27	6,32	5,27
White 02001	800029-01-02001		800029-02-02001		800029-04-02001		800029-03-02001		

Zodpovedajúce profilom: 12 PK I 12 F MK (100 mm)	EUR / bal.	EUR / bal.	EUR / bal.	EUR / bal.	EUR / bal.	EUR / bal.	EUR / bal.	EUR / bal.	EUR / bal.
	bez DPH	s DPH	bez DPH	s DPH	bez DPH	s DPH	bez DPH	s DPH	bez DPH
	8,23	9,87	5,92	7,10	5,92	7,10	5,92	7,10	5,92
White 02001	800030-01-02001		800030-02-02001		800030-04-02001		800030-03-02001		

Zodpovedajúce profilom: 13 PK (120 mm)	EUR / bal.	EUR / bal.	EUR / bal.	EUR / bal.	EUR / bal.	EUR / bal.	EUR / bal.	EUR / bal.	EUR / bal.
	bez DPH	s DPH	bez DPH	s DPH	bez DPH	s DPH	bez DPH	s DPH	bez DPH
	8,23	9,87	5,92	7,10	5,92	7,10	5,92	7,10	5,92
White 02001	800031-01-02001		800031-02-02001		800031-04-02001		800031-03-02001		

Základný materiál (nosič)	ASA	ASA	ASA	ASA
Počet kusov v balení	4	2	2	1 ľavé + 1 pravé

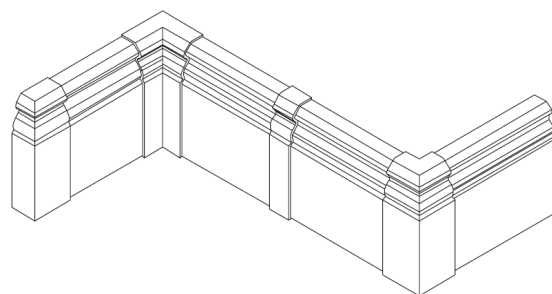
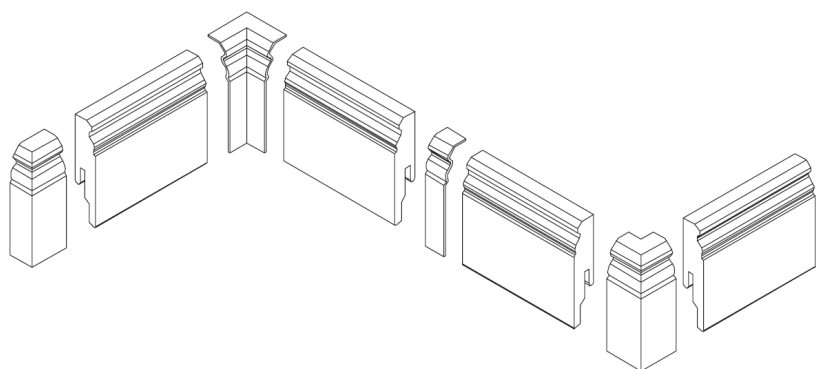

Vnútorné rohy, vonkajšie rohy a koncovky

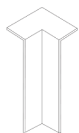

Vnútorný roh
(samolepiaci)



Vonkajší roh
(samolepiaci)



Spojka
(samolepiaca)



Ukončenie
(samolepiace)

Zodpovedajúce profilom: 8 PK I 18 PK (50 mm)	EUR / bal.	EUR / bal.	EUR / bal.	EUR / bal.	EUR / bal.	EUR / bal.	EUR / bal.	EUR / bal.	EUR / bal.
	bez DPH	s DPH	bez DPH	s DPH	bez DPH	s DPH	bez DPH	s DPH	bez DPH
	7,30	8,76	5,27	6,32	5,27	6,32	5,27	6,32	5,27
White 02001	800032-01-02001		800032-02-02001		800032-04-02001		800032-03-02001		

Zodpovedajúce profilom: 9 PK I 19 PK (80 mm)	EUR / bal.	EUR / bal.	EUR / bal.	EUR / bal.	EUR / bal.	EUR / bal.	EUR / bal.	EUR / bal.	EUR / bal.
	bez DPH	s DPH	bez DPH	s DPH	bez DPH	s DPH	bez DPH	s DPH	bez DPH
	7,30	8,76	5,27	6,32	5,27	6,32	5,27	6,32	5,27
White 02001	800033-01-02001		800033-02-02001		800033-04-02001		800033-03-02001		

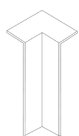

Vnútorný roh
(samolepiaci)



Vonkajší roh
(samolepiaci)



Spojka
(samolepiaca)



Ukončenie
(samolepiace)

Zodpovedajúce profilom: 15 MK I 15 F MK 20 PK I 20 PK Aqua	EUR / bal.	EUR / bal.	EUR / bal.	EUR / bal.	EUR / bal.	EUR / bal.	EUR / bal.	EUR / bal.	EUR / bal.
	bez DPH	s DPH	bez DPH	s DPH	bez DPH	s DPH	bez DPH	s DPH	bez DPH
	7,30	8,76	5,27	6,32	5,27	6,32	5,27	6,32	5,27
White 02001	800034-01-02001		800034-02-02001		800034-04-02001		800034-03-02001		
Stainless steel look 02038	800034-01-02038		800034-02-02038		800034-04-02038		800034-03-02038		
Black 02039	800034-01-02039		800034-02-02039		800034-04-02039		800034-03-02039		

Základný materiál (nosič)	ASA	ASA	ASA	ASA
Počet kusov v balení	4	2	2	1 ľavé + 1 pravé

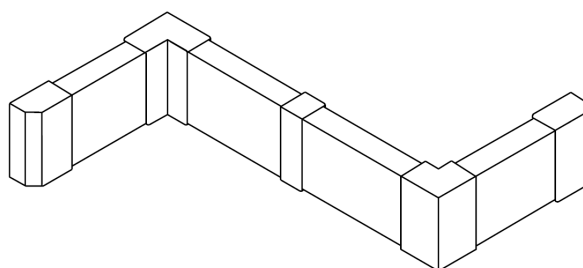
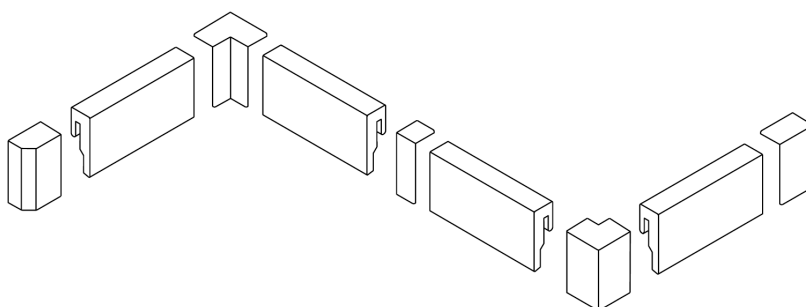

Originálne podložky pod podlahy

Kód produktu	Názov produktu	Rozmer (mm)	Balenie (m ²)	EUR / m ² bez DPH	EUR / m ² s DPH
800014-00004	MEISTER-Silence 25 dB	3,0 x 1000 x 5500	5,5	8,79	10,55

PUR, integrovaná parozábrana + Alu strip; útlm kročajového hluku 19 dB; priestor -31%; tlaková stabilita cca. 130kPa

800014-00005	MEISTER-Silence 20	2,5 x 1000 x 7000	7,0	6,00	7,20
--------------	--------------------	-------------------	-----	------	-------------

PUR-minerálna zmes; útlm kročajového hluku 19 dB; útlm priestorovej hlučnosti -28%; tlaková stabilita cca. 150kPa

800014-00006	MEISTER-Silence 15	2,0 x 1000 x 8500	8,5	5,73	6,88
--------------	--------------------	-------------------	-----	------	-------------

PUR, integrovaná parozábrana + Alu strip; útlm kročajového hluku 18 dB; priestor -25%; tlaková stabilita cca. 220kPa

800014-00008	MEISTER-Silence Compact	1,5 x 1000 x 10000	10,0	7,04	8,45
--------------	-------------------------	--------------------	------	------	-------------

Hrúbka 1,5 mm, vyrobená z PUR minerálnej zmesi určená k inštalácii plávajúcich dizajnových, rigidných a celovinylových podláh s klik systémom. Pevnosť v tlaku (hodnota CS): cca. 450 kPa Zníženie kročajového hluku: až 18 dB

800014-00010	MEISTER-SilenceEco VPE	3,0 x 590 x 790	9,322	2,63	3,15
--------------	------------------------	-----------------	-------	------	-------------

Tlakovo stabilná podložka z drevovlákná; útlm kročajového hluku 18 dB; tlaková stabilita cca. 150kPa

800014-00012	MEISTER-Twin Control foam	2,0 x 1000 x 25000	25,0	4,16	4,99
--------------	---------------------------	--------------------	------	------	-------------

Penová podložka s integrovanou parozábranou; útlm kročajového hluku 19 dB; priestor -15%; tlaková stabilita cca. 60kPa

800014-00001	MEISTER-Alu-Strip	0,2 x 50 x 50000	50,0	8,29	9,95
--------------	-------------------	------------------	------	------	-------------

Alumíniová lepiaca páska na zlepenie pásov podložky Meister-Twin Control

Kód produktu	Názov produktu	Materiál	EUR bez DPH	EUR s DPH
800001-00003	Meister tension rod - uťahovák posledného radu	ocel'	23,94	28,72
800001-00013	Tapping block 5 mm (inštalačný blok)	plast	9,26	11,11
800001-00010	Tapping block In&Out 7 mm (inštalačný blok)	plast	7,30	8,76
800001-00007	Drevené dištančné klíny	drevo	4,90	5,87
800001-00008	Upevňovací klin (ocel' + drevo)	ocel'/drevo	12,85	15,42

Uchytávacie klipy

Kód produktu	Obrázok	Názov produktu	Balenie (ks / bal.)	Spotreba (ks / bm)	MOC /bal. bez DPH	MOC /bal. s DPH
--------------	---------	----------------	---------------------	--------------------	-------------------	-----------------

800000-00001

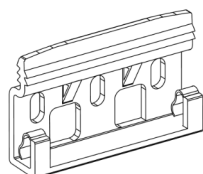

Uchytávacie klipy pre soklové lišty
2 PK, 3 PK, 5 PK, 8 PK,
9 PK, 10 PK, 11 PK, 12 PK, 13 PK,
18 PK, 19 PK, 20 PK a 20 PK Aqua

50 / bal.

50 klipov na 20 bm lišty

11,92

14,31

800000-00003



Uchytávacie klipy pre soklové lišty
10 F MK, 11 F MK, 12 F MK, 14 MK,
14 F MK, 15 MK, 15 F MK, 16 MK,
21 F MK, 22 F MK,
23 F MK

50 / bal.

50 klipov na 20 bm lišty

14,70

17,64

Radiatorové rozery z masívneho dreva



Ø 15 mm

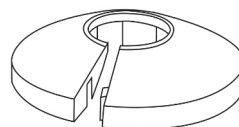

Ø 18 mm

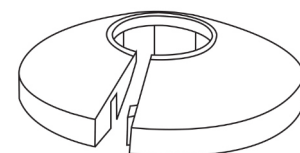

Ø 22 mm

Vnútorňý priemer

Vonkajší priemer

Ø 50 mm

Ø 50 mm

Ø 55 mm

Názov dekoru	Číslo dekoru	MOC /bal. bez DPH	MOC /bal. s DPH	MOC /bal. bez DPH	MOC /bal. s DPH	MOC /bal. bez DPH	MOC /bal. s DPH
		6,01	7,21	6,01	7,21	6,01	7,21
Oak 00001	00001	800002-15-00001		800002-18-00001		800002-22-00001	
Beech 00019	00019	800002-15-00019		800002-18-00019		800002-22-00019	
		6,66	7,99	6,66	7,99	6,66	7,99
Walnut 00015	00015	800002-15-00015		800002-18-00015		800002-22-00015	

Radiatorové rozery plastové

Kód produktu	Názov produktu	Balenie	EUR bez DPH	EUR s DPH
800002-00-02009	Maple 02009 (wood effect)	2 ks	7,30	8,76
800002-00-02011	Beech 02011 (wood effect)	2 ks	7,30	8,76
800002-00-02013	Natural oak 02013 (wood effect)	2 ks	7,30	8,76
800002-00-02014	White oak 02014 (wood effect)	2 ks	7,30	8,76
800002-00-02017	Walnut 02017 (wood effect)	2 ks	7,30	8,76
800002-00-02034	Light oak 02034 (wood effect)	2 ks	7,30	8,76
800002-00-02035	Chrome 02035 (decor)	2 ks	7,30	8,76
800002-00-02043	White 02043 (decor)	2 ks	7,30	8,76

Vnútorňý priemer	Ø 15 18 22 mm
Vonkajší priemer	Ø 50 mm
Materiál	ABS

Zladené radiatorové rozery s laminátovými a diajnovými podlahami MEISTER

Mapple 02009	Maple 02009
Beech 02011	Beech 06201
Light oak 02034	Light cracked oak 06258 / Marrakech oak 06396 / Casablanca oak 06414 / Taverna oak 06428 / Bayfield oak 06679 / Light castle oak 06841 / Sand princess oak 06895 / Kingdom oak 06899 / Caramel oak 06953 / Champagne oak 07001 / Pure relax oak 07113 / Cream tower oak 07120 / Toffee oak 07142 / Light valley oak 07144 / Pure fountain oak 07152
Natural oak 02013	Oak 00462 / Natural oak 06067 / Oak 06443 / East coast oak 06682 / Natural farmer's oak 06832 / Hazelbrook oak 07013 / Woodend oak 07014 / Villa oak 07016 / Steamed riverbank oak 07116 / Natural riverbank oak 07117 / Nevado oak 07147 / Chianti oak 07149 / Hill oak 07153
White oak 02014	White lyed oak 06181 / Marzipan oak 06268 / Atacama oak 06380 / Off-white tower oak 07119 / Sand cliff oak 07122 / White mountain oak 07124 / White riverbank oak 07126
Walnut 02017	Walnut 00211 / Amore walnut 06389 / Walnut 06440 / Muscat oak 06416 / Dark fountain oak 07111

Údržba - čistenie

Kód produktu	Názov produktu	Balenie	EUR bez DPH	EUR s DPH
800021-00013-A22	Dr.Schutz Premium care oil 1000ml	1 ks	40,58	48,70
Ošetrojúci olej na báze olejov modifikovaných alkydových živíc a prírodných olejov a voskov. Vhodné na prvé čistenie a osvieženie všetkých parkiet MEISTER a drevených podláh Lindura s prirodzene olejovaným povrchom Wearthec Nature v obzvlášť frekventovaných priestoroch a v komerčných priestoroch. Osviežuje matné, veľmi frekventované alebo intenzívne čistené olejované povrchy. Zvýrazňuje kresbu dreva. Výborná penetrácia, hodvábne matný vzhľad. Obsah: 1000 ml. Balenie: plastová fľaša - koncentrát.				
800021-00015-A22	Dr.Schutz Premium care oil, white 1000ml	1 ks	48,90	58,68
Biely pigmentovaný ošetrojúci olej na báze olejov modifikovaných alkydových živíc a prírodných olejov a voskov. Vhodné na prvé čistenie a osvieženie parkiet MEISTER a drevených podláh Lindura s bielym olejovaným povrchom Wearthec@Nature. Osviežuje matné olejové povrchy so silným opotrebovaním, ako aj intenzívne čistené olejové povrchy. Zdôrazňuje kresbu dreva. Dobrá penetrácia, hodvábne matný vzhľad. Obsah: 1 000 ml (vystačí na cca 50 - 100 m ²) Obsah: 1000 ml. Balenie: plastová fľaša - koncentrát.				
800021-00009-A22	Dr.Schutz Premium wood soap 750ml	1 ks	13,22	15,86
Jemný čistiaci a ošetrojúci prípravok na báze prírodných mydiel. Vhodné na bežné čistenie a starostlivosť o MeisterParquet. longlife a drevená podlaha MEISTER Lindura s prirodzene olejovaným povrchom Wearthec@Nature. Podlaha sa čistí a ošetruje v jednom kroku. Efekt opätovného naolejovania - žiadne vylúhovanie, žiadny sivý film na povrchu. Obsah: 750 ml. Balenie: plastová fľaša - koncentrát.				
800021-00011-A22	Dr.Schutz Premium wood soap, white 750ml	1 ks	17,11	20,53
Jemný čistiaci a ošetrojúci prípravok na báze prírodných mydiel - biele pigmentované. Vhodné na bežné čistenie a starostlivosť o MeisterParquet. longlife a drevená podlaha MEISTER Lindura s bielym olejovaným povrchom Wearthec@Nature. Podlaha sa čistí a ošetruje v jednom kroku. Efekt premazania - nie vylúhovanie, žiadny sivý film na povrchu. Obsah: 750 ml. Balenie: plastová fľaša - koncentrát.				
800021-00003-A22	Dr.Schutz Wood & Cork Floor Cleaner 750ml	1 ks	7,67	9,20
Vhodné na bežné čistenie MeisterParquet. longlife, drevené podlahy MEISTER Lindura a drevené podlahy Natureflex s lakovaným, matne lakovaným alebo ultra matným lakovaným Duratec Plus Povrch Duratec Nature. Obsah: 750 ml. Balenie: plastová fľaša - koncentrát.				
800021-00005-A22	Dr.Schutz Wood & Cork Floor Polish mat 750ml	1 ks	10,63	12,76
Vhodné na bežné čistenie MeisterParquet. longlife, drevené podlahy MEISTER Lindura a drevené podlahy Natureflex s lakovaným, matne lakovaným alebo ultra matným lakovaným Duratec Plus Povrch Duratec Nature. Ošetruje a chráni podlahu pomocou matného ošetrojúceho filmu. Obsah: 750 ml (spotreba cca 20 – 25 ml/m ²) Balenie: plastová fľaša - koncentrát.				
800021-00007-A22	Dr.Schutz Wood Floor Deep Clean 750ml	1 ks	9,90	11,88
Špeciálny čistiaci prostriedok na parkety MEISTER, drevené podlahy MEISTER Lindura, drevené podlahy Natureflex a dizajnové podlahy MEISTER. Jemne odstraňuje zvyšky starého ošetrojúceho filmu z uzavretých a elastických podláh. Vhodné aj na intenzívne čistenie prirodzene zaolejovaných povrchov. Obsah: 750 ml. Balenie: plastová fľaša - koncentrát.				